

Klokthermostaat / Clock thermostat
Thermostatuhr / Thermostat à horloge numérique



INSTALLATIEVOORSCHRIFTEN (Nederlands)

INSTALLATION INSTRUCTIONS (English)

INSTALLATIONSVORSCHRIFTEN (Deutsch)

CONSIGNES D'INSTALLATION (Français)

Air for Life

BRINK

Air for Life

WWW.BRINKAIRFORLIFE.NL

Gebruikershandleiding
&
Montagehandleiding

Brink klokthermostaat

NL



GOED BEWAREN

Land : NL

BRINK

	Hoofdstuk	Pagina
Aanwijzingen bij documentatie	1	1
Aanvullende geldende documentatie	1.1	1
Veiligheid en voorschriften	2	2
Veiligheid	2.1	2
Thermostaat beschrijving	3	3
Thermostaat functies	3.1	3
Overzicht display	3.2	4
Info toets	3.3	5
Instellingen	4	6
Menustructuur thermostaat	4.1	6
Basisinstellingen	4.2	7
Tijd instelling	4.3	7
Dag instelling	4.4	8
Tijdprogramma instelling	4.5	8
Adaptief aan/ uit	4.6	9
Taal instelling	4.7	9
Tijdprogramma instelling	4.8	10
Bediening	5	11
Tijdelijke temperatuur aanpassing	5.1	11
Handmatige temperatuur aanpassing	5.2	11
Koeling inschakelen	5.3	11
Storing	6	12
Storing bij thermostaat	6.1	12
Montage klokthermostaat	7	13
Algemeen montage klokthermostaat	7.1	13
Montage wandconsole	7.2	14
Elektrische aansluiting	7.3	15
Bedieningsmodule plaatsen	7.4	15
Klokthermostaat in bedrijf nemen	7.5	16
Terugzetten naar fabrieksinstelling	7.6	16
Bijlagen		17
Bijlage 1 Technische gegevens		17
Bijlage 2 Weergave bij Info-toets		17
Bijlage 3 Parameter overzicht basisinstellingen		17
Bijlage 4 Voorgeprogrammeerde tijdprogramma's		18
Bijlage 5 Voorgeprogrammeerde tijdprogramma's koeling		19

1.1 Aanwijzingen bij de documentatie

Aanvullend geldende documenten

Gebruikershandleiding
Installatievoorschrift van het toestel

Voor de installateur

Montagehandleiding Brink klokthermostaat
Installatievoorschrift van het toestel

Eventueel gelden ook de handleidingen van alle gebruikte toebehoren.

Bewaren van de documentatie

De exploitant resp. gebruiker van de installatie zorgt ervoor dat alle handleidingen veilig worden bewaard.

- ▶ Geef deze gebruiksaanwijzing alsmede alle andere aanvullend geldende handleidingen door aan een nieuwe eigenaar van de woning.



Symbool voor
extra informatie



Symbool voor een
noodzakelijke handeling

2.1 Veiligheid en voorschriften

- ▶ **Neem goed nota van de aanwijzingen in dit hoofdstuk.**

Gebruik volgens de voorschriften

De Brink klokthermostaat wordt uitsluitend gebruikt in combinatie met Brink-toestellen en Brink toebehoren.

De Brink klokthermostaat dient voor regeling van Brink luchtverwarmingssystemen welke werken met eBus protocol. Tot het gebruik volgens de voorschriften hoort ook het in acht nemen van de gebruiksaanwijzing alsmede alle andere aanvullend geldende documenten.

Een ander of verdergaand gebruik wordt aangemerkt als niet volgens de voorschriften. Voor hieruit resulterende schade kan de fabrikant/leverancier niet aansprakelijk worden gesteld. Enkel de exploitant/gebruiker is hiervoor verantwoordelijk.

Algemene veiligheidsaanwijzingen

De Brink klokthermostaat moet door een erkend installateur worden gemonteerd en in gebruik worden genomen.

De elektrische installatie mag alleen worden uitgevoerd door erkende installateurs.

Storingen of beschadigingen van de Brink klokthermostaat of de verwarmingsinstallatie mogen alleen worden verholpen door een erkend installateur.

Defecten vermijden

- ▶ Gebruik de installatie alleen wanneer deze in technisch correcte staat verkeert.
- ▶ Veiligheids- en bewakingsinrichtingen mag u niet verwijderen, overbruggen of buiten werking stellen.
- ▶ Laat storingen en beschadigingen die de veiligheid belemmeren, onmiddellijk verhelpen.

Vorstschade vermijden

- ▶ Zorg ervoor dat tijdens uw afwezigheid in een vorstperiode de verwarmingsinstallatie in werking blijft en de vertrekken voldoende verwarmd zijn.

3.1 Thermostaat functies

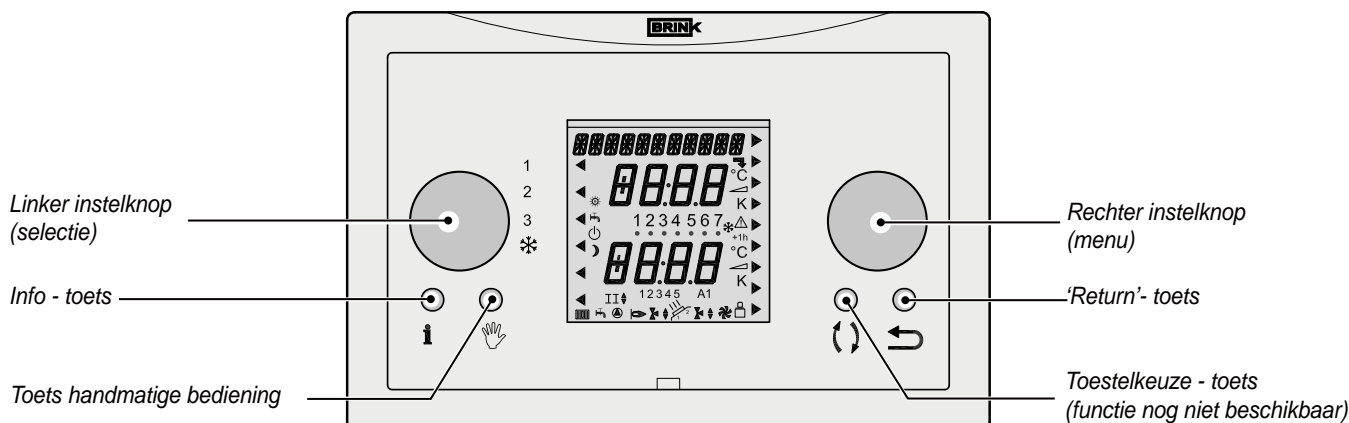

De Brink klokthermostaat is uitgevoerd met 2 instelknoppen en 4 toetsen.

	Met de info-toets is het mogelijk om een 3-tal temperaturen op het display zichtbaar te maken nl. de ingestelde temperatuur, de actuele ruimte temperatuur en de buitentemperatuur (alleen indien buitenvoeler is aangesloten) (zie paragraaf 3.3)
	Met de toets handmatige bediening kan (in combinatie met de rechterinstelknop) de klokthermostaat gedurende onbepaalde tijd op een constante temperatuur worden ingesteld. (zie paragraaf 5.2)
	De toets toestelkeuze heeft nu geen functie; in de toekomst zal deze gebruikt gaan worden voor keuze van het toestel.
	Met de " Return "- toets gaat men altijd 1 stap terug in het menu of annuleert men een tijdelijke of handmatige instelling.
	Met deze linker instelknop (selectie) kan men kiezen uit 4 verschillende bedrijfssituaties (zie onderstaande tabel). Een pijltje op het display geeft aan welke bedrijfssituatie is geselecteerd.
	Deze rechter instelknop (menu) heeft meerdere functies afhankelijk van gekozen menu. Draaien - Temperatuur /tijd instelling wijzigen of menu selecteren. Drukken - Openen geselecteerd menu of bevestiging selectie.

Er zijn met de linker instelknop (selectie) vier verschillende bedrijfssituaties te selecteren; een pijl op het display geeft de geselecteerde bedrijfssituatie aan:

1	Ventilatiestand uit - De systeemventilator geregeld door temperatuurvoeler; bij geen warmtevraag staat de systeemventilator stil. Brander modulerend volgens warmtevraag ruimtethermostaat.
2	Comfortstand - De systeemventilator geregeld door temperatuurvoeler; bij geen warmtevraag draait de systeemventilator continu op minimum luchthoeveelheid. Brander modulerend volgens warmtevraag ruimtethermostaat.
3	Verhoogde ventilatiestand - De systeemventilator draait continu op maximaal ingestelde luchthoeveelheid. Brander modulerend volgens warmtevraag ruimtethermostaat.
	Koeling aan - Bij koelvraag draait de systeemventilator continu op stand koelen; bij geen koelvraag draait systeemventilator op minimum luchthoeveelheid. De brander kan nooit inkomen wanneer de linker instelknop op stand koelen staat.

3.2 Overzicht display



Ruimtetemperatuur

Op het display van de Brink klokthermostaat wordt tijdens de bedrijfssituatie de actuele ruimtetemperatuur weergegeven:



Tijd

Op het display van de Brink klokthermostaat wordt tijdens de bedrijfssituatie de actuele tijd weergegeven.

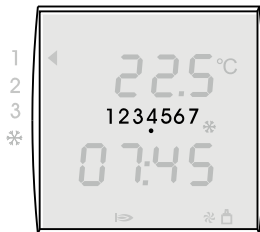

Dag

Op het display van de Brink klokthermostaat wordt met een zwarte stip de actuele dag gemarkeerd.

Nr.	1	2	3	4	5	6	7
Dag	Maandag	Dinsdag	Woensdag	Donderdag	Vrijdag	Zaterdag	Zondag

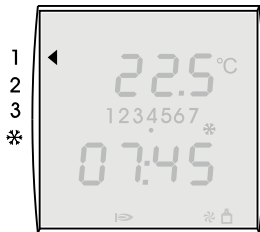

Bedrijfssituatie

Er zijn 4 verschillende bedrijfssituaties in te stellen met de linker instelknop. Zie paragraaf 3.1 voor uitgebreide omschrijving van deze 4 functies. De pijl links op het display geeft aan welke bedrijfssituatie m.b.v. de linker instelknop is geselecteerd.

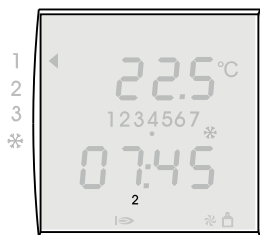

Periode weergave van de actuele dag

Er zitten in de thermostaat een 3-tal voorgeprogrammeerde tijdprogramma's voor de diverse dagen. Per tijdprogramma zitten 6 verschillende voorgeprogrammeerde periodes nl. 1, 2, 3, 4, 5, 6. Voor aanpassing van deze periodes zie paragraaf 4.8. Voor een overzicht van de af fabriek voorgeprogrammeerde periodes zie bijlage 4. Wanneer er geen periode weergave op het display zichtbaar is, dan staat de klokthermostaat op de temperatuur van periode 6.

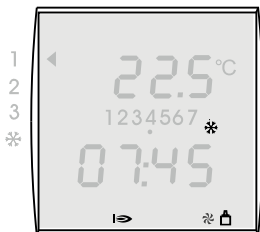

Functieweergave

Op het display van de Brink klokthermostaat kunnen een aantal bedrijfsfuncties worden weergegeven.

Symbool op display	Omschrijving
*	Koeling in werking
☞	Brander AAN
⚙	Systeemventilator van luchtverwarmer in werking
🏠	De eBus verbinding met luchtverwarmer is actief

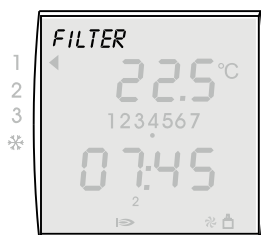

Filtermelding

Wanneer het filter in de luchtverwarmer moet worden gereinigd resp. worden vervangen wordt de tekst "FILTER" op het display van de ruimtethermostaat weergegeven.

Voor een uitgebreide handleiding betreffende het schoonmaken resp. vervangen filter(s) zie het bij de luchtverwarmer meegeleverde installatievoorschrift.

Het resetten van de filtermelding moet altijd op het bedieningspaneel van de luchtverwarmer worden gedaan.

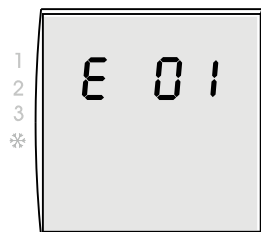

Foutcode

Wanneer er een storing optreedt in de luchtverwarmer, wordt op het display van de Brink klokthermostaat een storingsmelding weergegeven.

Deze bestaat uit een E (Error) met een storingsnummer; een storingsmelding wordt ook op het display van de luchtverwarmer weergegeven.

Voor een overzicht van deze storingen zie het bij de luchtverwarmer meegeleverd installatievoorschrift.

Na het oplossen van de storing moet altijd de luchtverwarmer worden "gereset"; de storingsmelding verdwijnt dan ook van het display van de ruimtethermostaat.

3.3 Info toets

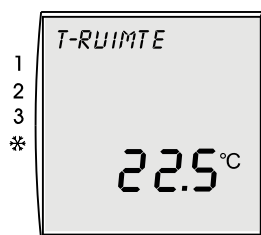

Informatie weergeven

Met de toets **Info** kunt u de gewenste ruimtetemperatuur, actuele ruimte temperatuur en indien een buitenvoeler op de luchtverwarmer is aangesloten, ook de buitentemperatuur laten weergegeven.

Als u op de toets **Info** drukt, wordt eerst de gewenste ruimtetemperatuur weergegeven. Als u opnieuw op de toets **Info** drukt, dan krijgt u de actuele ruimtetemperatuur te zien; na nogmaals op de toets **Info** te drukken wordt, voor zover een buitenvoeler is aangesloten op de luchtverwarmer, de buitentemperatuur weergegeven.

Het informatie scherm kan worden verlaten door:

- een aantal malen op de info toets te drukken totdat de bedrijfssituatie weer zichtbaar is.
- of
- door op de 'Return'- toets te drukken



- ▶ Druk op de toets **Info**.



- ▶ Om meer informatie weer te geven drukt u meermaals op de toets **Info**.

Een overzicht van de mogelijke weergegeven parameters vindt u in de bijlage 2 van deze gebruikershandleiding.

4.1 Menustructuur thermostaat

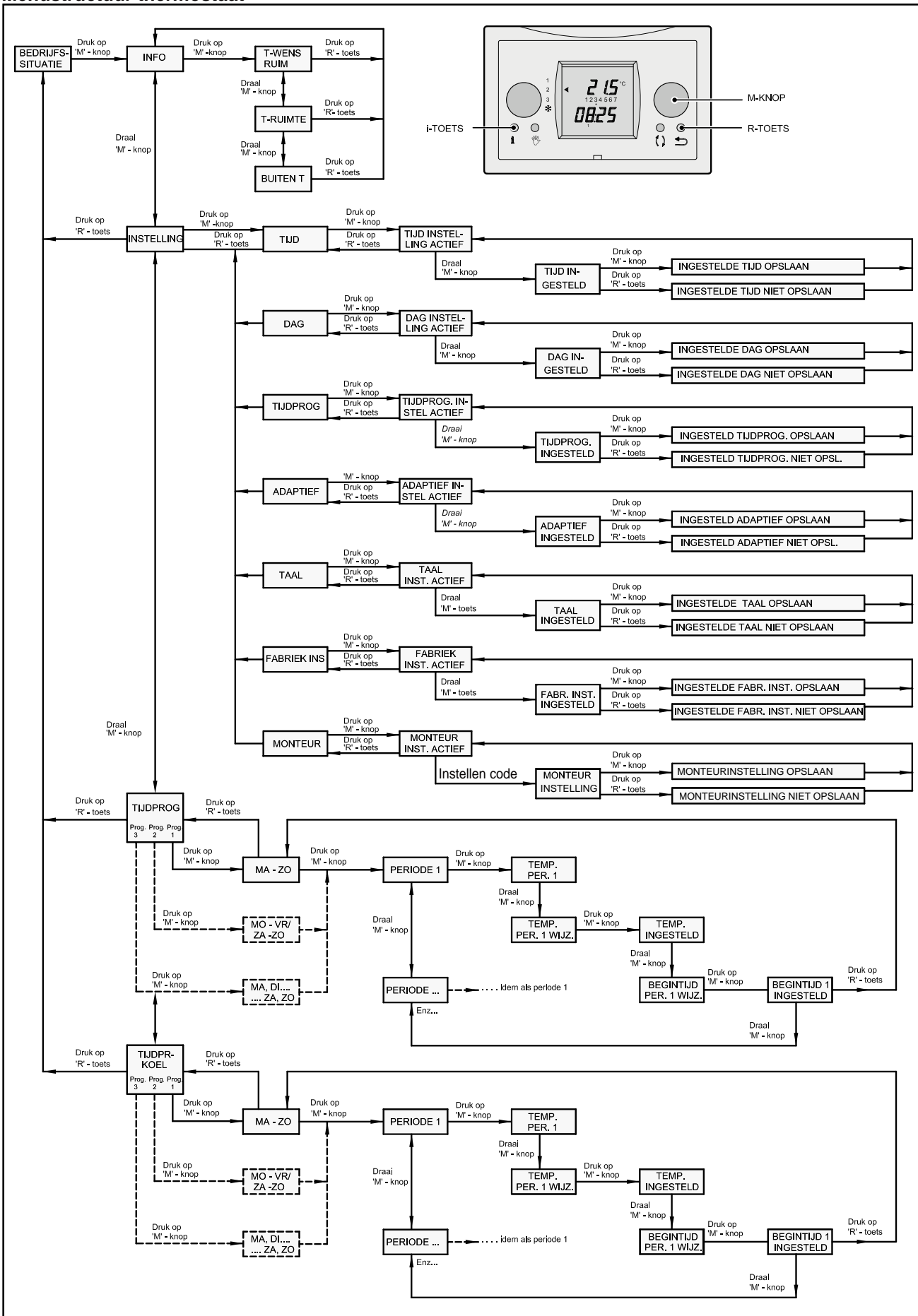

4.2 Basisinstellingen

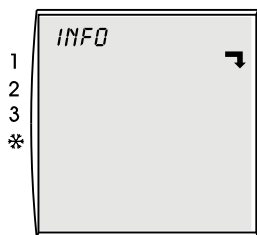

Als deze pijl → op het display verschijnt, dan is een submenu aanwezig. Dit submenu kan worden geopend door op de rechter instelknop (menu) te drukken.

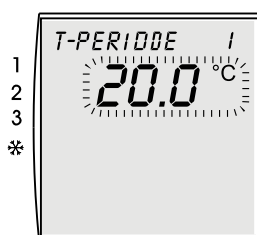

Als u een waarde kunt instellen, dan knippert de instelbare waarde op het display. Door de rechter instelknop (menu) te draaien, wordt de betreffende waarde gewijzigd. Door op de rechter instelknop (menu) te drukken, wordt de betreffende waarde opgeslagen.

4.3 Tijd instelling

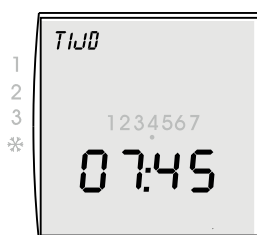

Instelbereik: 0:00 - 23:59

Met een juist ingestelde tijd zorgt u ervoor dat het tijdprogramma op het juiste moment de verwarming in- en uitschakelt.

- ▶ Druk op de rechter instelknop (menu).
- ▶ Draai aan de rechter instelknop tot het menu *INSTELLING* zichtbaar is.
- ▶ Druk op de rechter instelknop.
- ▶ Draai aan de rechter instelknop tot het menu *TIJD* zichtbaar is.
- ▶ Druk op de rechter instelknop.
- ▶ Verstel de tijd door aan de rechter instelknop te draaien.
 - Langzaam draaien = minuten wijzigen
 - Snel draaien = uren wijzigen
- ▶ Bevestig de aangepaste tijdinvoer door op de rechter instelknop te drukken; wilt u gewijzigde tijd niet opslaan druk dan op de 'Return'-toets.

Wilt u nog een instelling wijzigen zoals b.v. de juiste dag, druk dan 1 maal op de "Return"-toets; U komt dan terug in het menu *INSTELLING*.

Wilt u vanaf de tijdinstelling terug naar het basisscherm, druk dan 2 maal op de "Return"-toets.



Als de Brink klokthermostaat langer dan 48 uur niet van stroom wordt voorzien, moet u de tijd en de dag opnieuw instellen.

Bij wijziging van de zomer/wintertijd moet u zelf handmatig de tijd aanpassen zoals hierboven staat beschreven.

4.4 Dag instelling

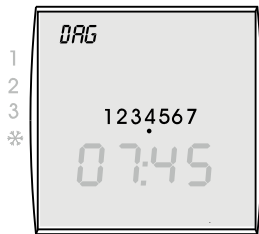

Instelbereik: 1 - 7

Met een juist ingestelde dag zorgt u ervoor dat het tijdprogramma op de juiste dagen de verwarming in- en uitschakelt.

- ▶ Druk op de rechter instelknop.
- ▶ Draai aan de rechter instelknop tot het menu *INSTELLING* zichtbaar is.
- ▶ Druk op de rechter instelknop.

- ▶ Draai aan de rechter instelknop tot het menu *DAG* zichtbaar is.
- ▶ Druk op de rechter instelknop.
- ▶ Verstel de dag door aan de rechter instelknop te draaien.
 - 1 = maandag
 - 2 = dinsdag
 - ...
 - 7 = zondag
- ▶ Bevestig de aangepaste daginvoer door op de rechter instelknop te drukken; wilt u gewijzigde dag niet opslaan druk dan op de "Return"-toets.

Wilt u nog een instelling wijzigen, druk dan 1 maal op de "Return"-toets; U komt dan terug in het menu *INSTELLING*.

Wilt u vanaf de daginstelling terug naar het basisscherm, druk dan 2 maal op de "Return"-toets.

4.5 Tijdprogramma instelling

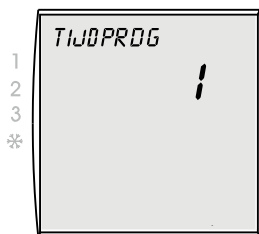

Fabriekinstelling: 1
Instelbereik: 1 / 2 / 3

Met het tijdprogramma legt u vast of u de schakeltijden voor de dagblokken ma-zo, ma-vr en za-zo of voor elke dag afzonderlijk programmeert.

- ▶ Druk op de rechter instelknop.
- ▶ Draai aan de rechter instelknop tot het menu *INSTELLING* zichtbaar is.
- ▶ Druk op de rechter instelknop.

- ▶ Draai aan de rechter instelknop tot het submenu *TIJDPROG* zichtbaar is.
- ▶ Om het tijdprogramma te wijzigen, drukt u op de rechter instelknop.
- ▶ Kies het tijdprogramma 1, 2 of 3 door aan de rechter instelknop te draaien.
 - 1 = ma-zo
 - 2 = ma-vr en za-zo
 - 3 = ma, di, wo, do, vr, za, zo
- ▶ Bevestig de aangepaste tijdprogramma invoer door op de rechter instelknop te drukken; wilt u het gewijzigde tijdprogramma niet opslaan druk dan op de "Return"-toets.

Wilt u nog een instelling wijzigen, druk dan 1 maal op de "Return"-toets; u komt dan terug in het menu *INSTELLING*.

Wilt u vanaf de tijdprogramma instelling terug naar het basisscherm, druk dan 2 maal op de "Return"-toets.

Af fabriek zitten er 3 voorgeprogrammeerde tijdprogramma's in de thermostaat voorgeprogrammeerd (zie bijlage 4)

4.6 Adaptief aan/ uit

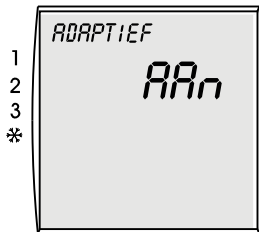

Fabrieksinstelling: UIT

De thermostaat heeft een adaptieve temperatuurregeling.

Als de adaptieve temperatuurregeling aan staat, zal de regeling er voor zorgen dat de ruimte-temperatuur de ingestelde waarde al bereikt heeft op het moment dat de betreffende periodetijd ingaat.

Staat de adaptieve temperatuurregeling uit, zal de temperatuurregeling schakelen op het moment dat de betreffende periodetijd ingaat.

- ▶ Druk op de rechter instelknop.
- ▶ Draai aan de rechter instelknop tot het menu *INSTELLING* zichtbaar is.
- ▶ Druk op de rechter instelknop.
- ▶ Draai aan de rechter instelknop tot het menu *ADAPTIEF* zichtbaar is.
- ▶ Druk op de rechter instelknop.
- ▶ Kies de gewenste instelling (AAN of UIT) door aan de rechter instelknop te draaien.
- ▶ Bevestig de aangepaste invoer door op de rechter instelknop te drukken; wilt u gewijzigde instelling niet opslaan druk dan op de 'Return'-toets.

Wilt u nog een instelling wijzigen, druk dan 1 maal op de "Return"-toets; u komt dan terug in het menu *INSTELLING*.

Wilt u vanaf de adaptief instelling terug naar het basisscherm, druk dan 2 maal op de "Return"-toets.

4.7 Taal instelling



Fabrieksinstelling: Nederlands

U kunt de taalinstelling van de Brink klokthermostaat wijzigen

- ▶ Druk op de rechter instelknop.
- ▶ Draai aan de rechter instelknop tot het menu *INSTELLING* zichtbaar is.
- ▶ Druk op de rechter instelknop.
- ▶ Draai aan de rechter instelknop tot het menu *TAAL* zichtbaar is.
- ▶ Druk op de rechter instelknop.
- ▶ Wijzig de taal door aan de rechter instelknop te draaien.
U kunt kiezen uit 4 verschillende talen:
Nederlands, Duits, Frans en Engels
- ▶ Bevestig de gewijzigde taal invoer door op de rechter instelknop te drukken; wilt u gewijzigde taal niet opslaan druk dan op de "Return"-toets.
Na bevestiging gewijzigde taal is deze gelijk actief.

Wilt u nog een instelling wijzigen, druk dan 1 maal op de "Return"-toets; u komt dan terug in het menu *INSTELLING*.

Wilt u vanaf de taal instelling terug naar het basisscherm, druk dan 2 maal op de "Return"-toets.

4.8 Tijd programma instelling

Er zijn drie schakeltijd programma's in de Brink klokthermostaat voorgeprogrammeerd (zie bijlage 4). Per tijdprogramma zijn er 6 instelbare periodes; de tijd in deze periodes is instelbaar in stappen van 15 minuten. U kunt de schakeltijden overeenkomstig uw wensen programmeren.

Voordat begonnen wordt met het aanpassen van de tijden van de periodes moet eerst het juiste tijdprogramma worden geselecteerd.



Geselecteerd tijdprogramma (zie §4.5)	Aan te passen tijdprogramma
1 (= fabrieksinstelling)	ma-zo
2	ma-vr en za-zo
3	ma, di, wo, do, vr, za, zo

Let op: De begintijden van de perioden moeten gelijk zijn aan de eindtijden van de voorgaande perioden. Wordt de begintijd van een volgende periode toch aangepast dan zal de eindtijd van de voorgaande periode automatisch mee aanpassen.

- ▶ Druk op de rechter instelknop.
- ▶ Draai aan de rechter instelknop tot het menu *TJIDPROG* zichtbaar is.
- ▶ Druk op de rechter instelknop.

Afhankelijk van geselecteerd tijdprogramma (zie paragraaf 4.5) komt men in een van de voorgeprogrammeerde tijdprogramma:

- ▶ Druk op de rechter instelknop om tijdstelling te activeren.
- ▶ Selecteer de temperatuur van periode 1 door op de rechter instelknop te drukken.
- ▶ Stel de temperatuur van periode 1 in door aan de rechter instelknop te draaien.
- ▶ Bevestig deze temperatuurinstelling door op de rechter instelknop te drukken.
- ▶ Stel de begintijd van periode 1 in door aan de rechter instelknop te draaien.
- ▶ Bevestig deze begintijd door op de rechter instelknop te drukken.
- ▶ Selecteer periode 2 door aan de rechter instelknop te draaien.
- ▶ Selecteer de temperatuur van periode 2 door op de rechter instelknop te drukken.
- ▶ Stel de temperatuur van periode 2 in door aan de rechter instelknop te draaien.
- ▶ Bevestig deze temperatuurinstelling door op de rechter instelknop te drukken.
- ▶ Stel de begintijd van periode 2 in door aan de rechter instelknop te draaien.
- ▶ Bevestig deze begintijd door op de rechter instelknop te drukken.
- ▶ Selecteer periode 3 door aan de rechter instelknop te draaien.
- ▶ Selecteer de temperatuur van periode 3 door op de rechter instelknop te drukken.
- ▶ Stel de temperatuur van periode 3 in door aan de rechter instelknop te draaien.
- ▶ Bevestig deze temperatuurinstelling door op de rechter instelknop te drukken.
- ▶ Stel de begintijd van periode 3 in door aan de rechter instelknop te draaien.
- ▶ Bevestig deze begintijd door op de rechter instelknop te drukken.

Voor het instellen van periode 4 t/m 6 herhaal deze stappen.

Voor het wissen van een periode, selecteer de betreffende periode. druk 2x op de rechterinstelknop (de begintijd knippert). Draai de rechterinstelknop zover linksom totdat --:-- verschijnt als instelling van temperatuur en tijd. De betreffende periode is gewist, alsmede de volgende perioden.

Indien er gekozen is voor tijdprogramma 2 of 3 dan kan men meerdere tijdperiodes per week/per dag instellen.

Druk dan 1 maal op de "Return"-toets; U komt dan terug in het menu "aan te passen tijdprogramma" (zie bovenstaand tabel).

- ▶ Selecteer volgende tijdprogramma door aan de rechter instelknop te draaien.
- ▶ Stel de periodes weer in zoals hierboven is beschreven.

Wilt u vanaf de tijdprogramma instelling terug naar het basisscherm, druk dan 2 maal op de "Return"-toets.

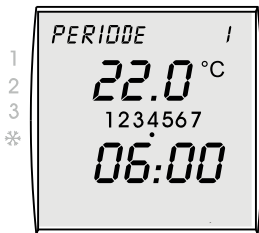

Instelbereik temp.1: 5 - 30 °C

Instelbereik tijd: Stappen van 15 minuten

5.1 Tijdelijke temperatuur aanpassing

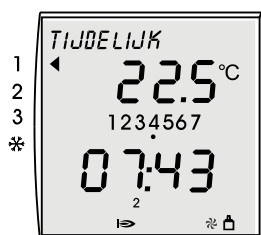

Instelbereik: 5 - 30°C

De temperatuur kan buiten het klokprogramma tijdelijk worden verhoogd of verlaagd.

- ▶ Draai rechter instelknop naar de gewenste temperatuur.
De temperatuur kan in stappen van 0,5 °C worden verhoogd of verlaagd.

De ingestelde temperatuur blijft nog ca 10 sec. knipperen; deze ingestelde temperatuur is ook meteen te activeren door op de rechter instelknop te drukken; daarna is de actuele ruimtetemperatuur weer zichtbaar op display.

Zolang deze gewijzigde temperatuur actief is, is op het display is de tekst TIJDELIJK zichtbaar. Deze tijdelijke temperatuuraanpassing blijft actief totdat het volgende klokprogramma setpunt is bereikt.

Let op: Er moeten minimaal 2 periodes geprogrammeerd zijn omdat anders niet de tijdelijke temperatuurinstelling wordt opgeheven!

Periode 1 mag niet een starttijd hebben van 3.00 uur; dit wordt door de thermostaat niet als inschakelpunt gezien.

Wanneer u eerder deze tijdelijk temperatuurinstelling ongedaan wilt maken, druk dan op de "Return"- toets; hierna is het ingestelde klokprogramma weer actief en de tekst TIJDELIJK is niet meer zichtbaar.

5.2 Handmatige temperatuur aanpassing

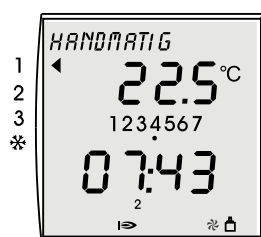

Instelbereik: 5 - 30°C

De temperatuur kan buiten het klokprogramma handmatig worden ingesteld voor onbepaalde tijd.

- ▶ Druk op de toets handmatige bediening.
- ▶ Draai rechter instelknop naar de gewenste temperatuur.
De temperatuur kan in stappen van 0,5 °C worden verhoogd of verlaagd.

De ingestelde temperatuur blijft nog ca 10 sec. knipperen; deze ingestelde temperatuur is ook meteen te activeren door op de rechter instelknop te drukken; daarna is de actuele ruimtetemperatuur weer zichtbaar op display.

Zolang deze temperatuur voor onbepaalde tijd actief is, is op het display is de tekst HANDMATIG zichtbaar. Deze temperatuur aanpassing blijft permanent actief tot dat de "Return"- toets of de toets handmatige bediening wordt bediend; hierna is het ingestelde klokprogramma weer actief en de tekst HANDMATIG is niet meer zichtbaar.

5.3 Koeling instellen

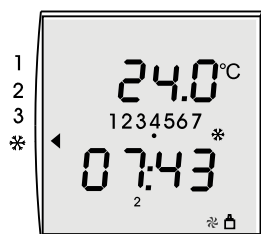

Instelbereik: 5 - 30°C

Vanaf de klokthermostaat kan ook de optie koeling (indien aanwezig) worden ingeschakeld:

- ▶ Draai linker instelknop naar de koelsymbool.
- ▶ Het klokprogramma van de koeling wordt actief.

De standaard ingestelde koeltemperatuur is 24°C. Is het warmer in de ruimte, dan is de koeling actief, de condensingunit is ingeschakeld en op het display is ook een koelsymbool zichtbaar.

Wordt of is het kouder in de ruimte dan de ingestelde 24°C, wordt de condensingunit uitgeschakeld.

Bij ingeschakelde koeling is het ook mogelijk de ingestelde temperatuur tijdelijk of handmatig te verhogen.

Met de linker instelknop op het koelsymbool, blijft de koeling voor onbepaalde tijd actief. De luchtverwarmer zal bij ingeschakelde koeling nooit kunnen verwarmen.

Het instellen van tijdprogramma koeling gaat op gelijke wijze als het tijdprogramma voor verwarmen (zie paragraaf 4.8). Voor de fabriekinstellingen zie bijlage 4.

6.1 Storing bij thermostaat

Geen display weergave	
Oorzaak:	Omschrijving:
- Geen spanning op luchtverwamer	- Hoofdzekering defect. - Zekering in luchtverwamer defect.
- Breuk in thermostaat kabel	- Controleer thermostaatkabel op breuk.
- Thermostaat is defect	- Vervang thermostaat; neem contact hierover op met uw installateur.
- Kortsluiting in eBus circuit	- Controleer thermostaatkabel en aansluiting- en op connectoren op kortsluiting.

Luchtverwamer reageert niet op thermostaat							
Oorzaak:	Omschrijving:						
- Geen eBus verbinding met luchtverwamer (rechtsonder op display geen eBus verbinding zichtbaar; zie §3.2)	- Luchtverwamer niet geschikt voor eBus klokthermostaat; onjuiste toestel selectie. - Besturingunit in luchtverwamer defect; vervang deze.						
- Thermostaatkabel onjuist aangesloten; draden omgewisseld; thermostaat aansluiting is polariteit gevoelig!	- Controleer aansluiting op toestel en thermostaat: <table border="1" style="margin-left: 20px;"> <thead> <tr> <th>klokthermostaat</th> <th>besturingunit in luchtverwamer</th> </tr> </thead> <tbody> <tr> <td>1</td> <td>X2-2 (eBus +)</td> </tr> <tr> <td>2</td> <td>X2-1 (eBus GND)</td> </tr> </tbody> </table>	klokthermostaat	besturingunit in luchtverwamer	1	X2-2 (eBus +)	2	X2-1 (eBus GND)
klokthermostaat	besturingunit in luchtverwamer						
1	X2-2 (eBus +)						
2	X2-1 (eBus GND)						
- Controleer instellingen klokthermostaat	- Linker instelknop op juiste bedrijfssituatie zetten. - Handmatige instelling ongedaan maken. (zie §5.2)						
- Klokthermostaat is defect	- Vervang thermostaat; neem contact hierover op met uw installateur.						
- Onjuist eBus adres klokthermostaat	- Controleer juiste positie dipswitches. (zie §7.1)						

Foutcode/ filtermelding op display											
Oorzaak:	Omschrijving:										
- Wanneer er een foutcode op display staat dan is er een probleem opgetreden bij de luchtverwamer (zie §3.2)	- Raadpleeg het installatievoorschrift van de luchtverwamer voor verklaring van de storingscode; neem eventueel contact opnemen met uw installateur voor oplossen storing.										
	<table border="1" style="width: 100%;"> <thead> <tr> <th><i>display klokthermostaat</i></th> <th><i>display luchtverwamer</i></th> <th><i>omschrijving</i></th> </tr> </thead> <tbody> <tr> <td>F60</td> <td>1Fnn</td> <td>Communicatiefout/ alarmcode systeemventilator. Voor uitgebreide verklaring, zie installatievoorschrift</td> </tr> <tr> <td>F81</td> <td>-</td> <td>Interne geheugenfout klokthermostaat. Reset thermostaat door losnemen en terugplaatsen van grondplaat; indien storing opnieuw verschijnt > vervang klokthermostaat</td> </tr> </tbody> </table>	<i>display klokthermostaat</i>	<i>display luchtverwamer</i>	<i>omschrijving</i>	F60	1Fnn	Communicatiefout/ alarmcode systeemventilator. Voor uitgebreide verklaring, zie installatievoorschrift	F81	-	Interne geheugenfout klokthermostaat. Reset thermostaat door losnemen en terugplaatsen van grondplaat; indien storing opnieuw verschijnt > vervang klokthermostaat	
<i>display klokthermostaat</i>	<i>display luchtverwamer</i>	<i>omschrijving</i>									
F60	1Fnn	Communicatiefout/ alarmcode systeemventilator. Voor uitgebreide verklaring, zie installatievoorschrift									
F81	-	Interne geheugenfout klokthermostaat. Reset thermostaat door losnemen en terugplaatsen van grondplaat; indien storing opnieuw verschijnt > vervang klokthermostaat									
- Wanneer de melding filter verschijnt op display dan moet het filter van de luchtverwamer worden vervangen resp. worden schoongemaakt; de luchtverwamer blijft nog wel in bedrijf (zie §3.2)	- Raadpleeg het installatievoorschrift van de luchtverwamer voor de te volgen procedure voor vervangen resp. schoonmaken filter(s).										

7.1 Algemeen montage klokthermostaat

De Brink klokthermostaat kan alleen in combinatie met een Brink toestel worden gebruikt welke werkt met een eBus protocol.

Algemene veiligheidsaanwijzing

De Brink klokthermostaat moet door een erkend installateur worden gemonteerd en in gebruik worden genomen.

De elektrische installatie mag alleen worden uitgevoerd door erkende installateurs.

- ▶ Schakel voor werkzaamheden aan de elektrische installatie de luchtverwarmer en alle aangesloten componenten stroomloos.
- ▶ Vervang beschadigde of defecte onderdelen uitsluitend door originele Brink reserve onderdelen.
- ▶ Veiligheidsinrichtingen mogen niet worden verwijderd, overbrugt of buiten werking worden gesteld.
- ▶ Gebruik de installatie alleen wanneer deze in technisch correcte staat verkeert.
- ▶ Verhelp onmiddellijk storingen en beschadigingen die de veiligheid belemmeren.
- ▶ Leg 230V leidingen en eBus leidingen zodanig dat deze ruimtelijk van elkaar zijn gescheiden.

Eisen montageplaats

- De montageplaats moet droog en altijd vorstvrij zijn.
- De montageplaats moet zich in een referentievretrek (b.v. woonkamer) bevinden.
- De Brink klokthermostaat op een hoogte van ca. 1.65 meter boven de vloer plaatsen.
- De Brink klokthermostaat mag niet worden blootgesteld aan trek of directe stralingswarmte (zonlicht).
- De Brink klokthermostaat niet bedekken met b.v. gordijnen of achter kast plaatsen.

Leveromvang

De Brink klokthermostaat wordt geleverd inclusief:

- gebruikers- en montage handleiding
- bevestigingsmateriaal (schroeven en pluggen)
- wandconsole

De Brink klokthermostaat bestaat uit een bedieningsmodule en een wandconsole.

De bedieningsmodule kan op eenvoudige wijze in- en uit de wandconsole worden genomen.

- ▶ Voor dat met montage van de Brink klokthermostaat aan de wand wordt begonnen, neem eerst de bedieningsmodule los uit de wandconsole. Gebruik b.v. een schroevendraaier en steek deze voorzichtig in de rechthoekige opening aan de onderzijde van bedieningsmodule en klik de bedieningsmodule door het kantelen van de schroevendraaier los van de wandconsole.

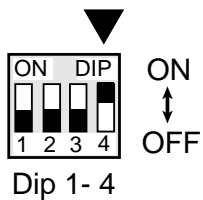
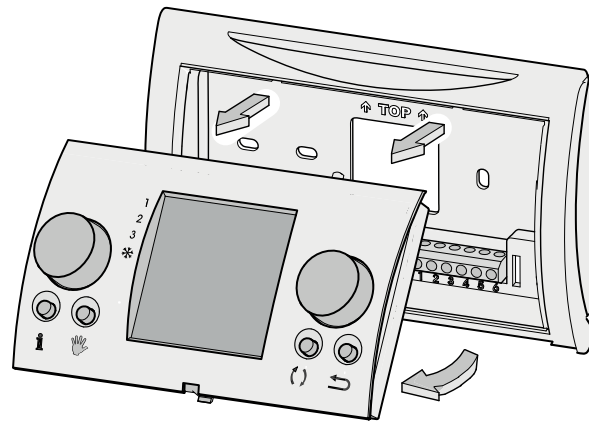

Dipswitches

Aan de achterzijde van de bedieningsmodule zitten een aantal dipswitches waarmee het eBus adres kan worden ingesteld.

Af fabriek zijn deze op juiste wijze ingesteld en hoeven deze dipswitches niet te worden ver-
steld.

Zie afbeelding voor juiste instelling van de dipswitches; bij onjuiste instelling zal de ruimtether-
mostaat niet functioneren!

Montage overzicht.

- Stroomtoevoer uitschakelen
- Wandconsole klokthermostaat monteren
- Elektrische installatie uitvoeren
- Bedieningsmodule klokthermostaat plaatsen

7.2 Montage wandconsole

De wandconsole kan worden bevestigd op een inbouwdoos (Ø 55 mm) of kan rechtstreeks op
de wand worden gemonteerd met schroeven en pluggen.

- Schroef de wandconsole op de juiste positie aan de wand; maak hierbij gebruik van de
standaard bevestigingsgaten in de wandconsole.

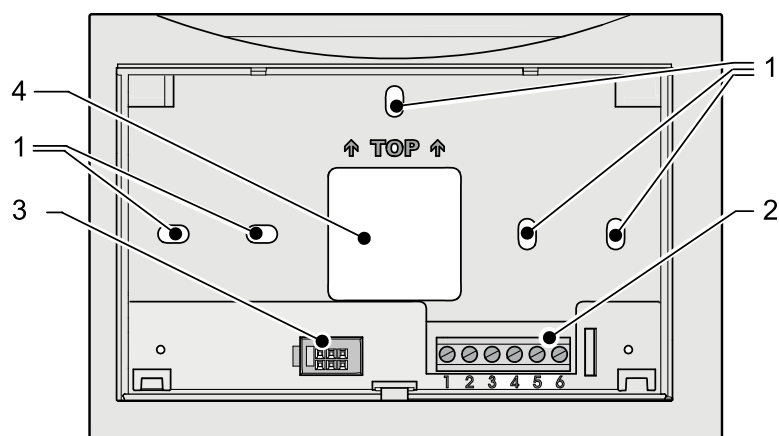

- 1 Bevestigingsgaten
- 2 Klemmenstrook 1 t/m 6
- 3 Interface naar bedieningsmodule
- 4 Opening t.b.v. kabeldoorvoer

7.3 Elektrische aansluiting



- ▶ Sluit de 2-aderige thermostaatkabel, welke vanaf de luchtverwarmer komt, aan op klemmenstrook nr. 1 en nr. 2.

Let op: De aansluiting is polariteit gevoelig; bij verkeerd om aansluiten zal de thermostaat niet werken!

De klemmenstrook nr. 3 t/m 6 in de klokthermostaat wordt niet gebruikt.

- ▶ In de luchtverwarmer moet de thermostaatkabel worden aangesloten op de besturingsunit.

Klemmenstrook klokthermostaat	Besturingsunit in luchtverwarmer
nr. 1	X2-2 (eBus +)
nr. 2	X2-1 (eBus GND)

Raadpleeg voor aansluiting van de thermostaatkabel op de besturingsunit ook het bij de luchtverwarmer behorende installatievoorschrift.

7.4 Bedieningsmodule plaatsen

- ▶ Plaats de bedieningsmodule in de aan de wand gemonteerde wandconsole; klik eerst de aan de bovenzijde van de bedieningsmodule gemonteerde pennetjes in de daarvoor bestemde openingen van de wandconsole en draai hierna de onderzijde naar de wandconsole toe.

De bedieningsmodule moet vastklikken in de wandconsole; alleen dan is een goede elektrische verbinding tot stand gekomen.

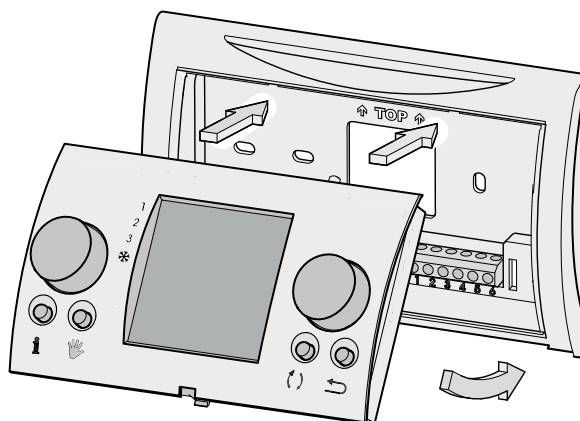

7.5 Klokthermostaat in bedrijf nemen

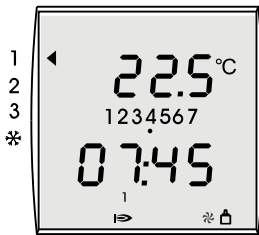

- ▶ Schakel de stroomtoevoer van de luchtverwarmer weer in.

Op het display wordt kortstondig alle aanwezige functies weergegeven; hierna wordt gedurende 3 seconden de software versie getoond.

Daarna wordt de bedrijfssituatie zichtbaar.

Als het juiste eBus-adres is ingesteld verschijnt na ca. 1 minuut rechtsonder op het display van de klokthermostaat het eBus symbool.



- ▶ Controleer de werking van alle bedrijfssituaties van de luchtverwarmer en de klokthermostaat (zie §3.1).
- ▶ Controleer of de verwarming in komt door de temperatuur omhoog te draaien (zie §5.1); wanneer de brander in de luchtverwarmer in bedrijf is zal het vlammetje symbool op het display van de ruimtethermostaat worden weergegeven.
- ▶ Stel zo nodig de tijd, dag en de temperatuur en tijdprogramma in (zie §4.1 t/m §4.8)



Instrueer de gebruiker over de werking van de klokthermostaat.

7.6 Terugzetten naar fabrieksinstelling

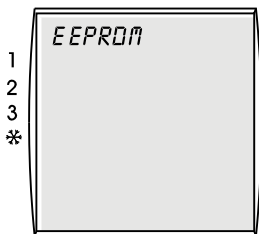

De individuele parameterinstellingen van de klokthermostaat kunnen worden teruggezet naar de fabrieksinstelling.

- ▶ Wip de bedieningsmodule met behulp van een schroevendraaier uit de wandconsole.
- ▶ Druk op de rechter instelknop.
- ▶ Houd de rechter instelknop ingedrukt en plaats de bedieningsmodule terug in de wandconsole.
- ▶ Houd de rechter instelknop nog tenminste 2 seconden ingedrukt totdat de tekst 'EEPROM' op display zichtbaar is.

Alle instellingen, uitgezonderd de ingesteld tijd en dag, zijn nu terug gezet naar de fabrieksinstelling.

Bijlage 1 Technische gegevens

Benaming	Omschrijving
Aansluitspanning eBUS	15-24 V
Opgenomen vermogen	max. 0,5 W
Beschermklasse wandconsole	IP 30
Beschermklasse CV-toestel	conf. beschermklasseregeling
Loopreserve	> 48 uur
Omgevingstemperatuur	0 - 50 °C
Gegevensbehoud	EEPROM permanent
CE-markering	Richtlijn inzake elektromagnetische compatibiliteit EMC (richtlijn 2004/108/EG) Laagspanningsrichtlijn (richtlijn 2006/95/EG) WEEE en RoHs (richtlijn 2002/95/EG)

Bijlage 2 Weergave bij Info- toets

Weergave	Omschrijving
T-WENS RUIM	Gewenste ruimtetemperatuur (°C)
T-RUIMTE	Actuele ruimtetemperatuur (°C)
BUITEN T	Buitemtemperatuur (°C) Alleen zichtbaar indien een buitemtemperatuurvoeler is aangesloten op de luchtverwarmer.

Bijlage 3 Parameteroverzicht basisinstellingen

Parameter	Instelbereik	Fabrieksinstelling	Individuele instelling
Tijd	0 - 24 uur	-	
Dag	1 (ma) tot 7 (zo)	-	
Tijdprogramma	1 / 2 / 3	1	
Adaptief	aan/uit	uit	
Temperatuur periode 1	5 tot 30 °C	20	
Temperatuur periode 6	5 tot 30 °C	16	
Koel temperatuur 1	5 tot 30 °C	24	
Koel temperatuur 2	5 tot 30 °C	28	
Taal	Nederlands Duits Frans Engels	Nederlands	

Bijlage 4 Voorgeprogrammeerde tijdprogramma's Verwarming

Tijd programma 1

	MA - ZO
Periode 1	20°C 7.00
Periode 2	16°C 8.00
Periode 3	20°C 17.00
Periode 4	21°C 20:00
Periode 5	16°C 22:00
Periode 6	16°C 00:00

Tijd programma 2

	MA - VR	ZA - ZO
Periode 1	20°C 7:00	20°C 8:00
Periode 2	16°C 8:00	21°C 17:00
Periode 3	20°C 17:00	16°C 23:00
Periode 4	21°C 20:00	16°C 00:00
Periode 5	16°C 22:00	--°C --:--
Periode 6	16°C 00:00	--°C --:--

Tijd programma 3

	MA	DI	WO	DO	VR	ZA	ZO
Periode 1	20°C 7.00	20°C 7.00	20°C 7.00	20°C 7.00	20°C 7.00	20°C 8.00	20°C 8.00
Periode 2	16°C 8.00	16°C 8.00	16°C 8.00	16°C 8.00	16°C 8.00	21°C 17.00	21°C 17.00
Periode 3	20°C 17.00	20°C 17.00	20°C 17.00	20°C 17.00	20°C 17.00	16°C 23.00	16°C 23.00
Periode 4	21°C 20:00	21°C 20:00	21°C 20:00	21°C 20:00	21°C 20:00	16°C 00:00	16°C 00:00
Periode 5	16°C 22:00	16°C 22:00	16°C 22:00	16°C 22:00	16°C 22:00	--°C --:--	--°C --:--
Periode 6	16°C 00:00	16°C 00:00	16°C 00:00	16°C 00:00	16°C 00:00	--°C --:--	--°C --:--

Bijlage 5 Voorgeprogrammeerde tijdprogramma's Koeling

Tijd programma 1

	MA - ZO
Periode 1	24°C 7:00
Periode 2	28°C 22:00
Periode 3	--°C --:--
Periode 4	--°C --:--
Periode 5	--°C --:--
Periode 6	--°C --:--

Tijd programma 2

	MA - VR	ZA - ZO
Periode 1	24°C 7:00	24°C 8:00
Periode 2	28°C 22:00	28°C 23:00
Periode 3	--°C --:--	--°C --:--
Periode 4	--°C --:--	--°C --:--
Periode 5	--°C --:--	--°C --:--
Periode 6	--°C --:--	--°C --:--

Tijd programma 3

	MA	DI	WO	DO	VR	ZA	ZO
Periode 1	24°C 7:00	24°C 7:00	24°C 7:00	24°C 7:00	24°C 7:00	24°C 8:00	24°C 8:00
Periode 2	28°C 22:00	28°C 22:00	28°C 22:00	28°C 22:00	28°C 22:00	28°C 23:00	28°C 23:00
Periode 3	--°C --:--	--°C --:--	--°C --:--	--°C --:--	--°C --:--	--°C --:--	--°C --:--
Periode 4	--°C --:--	--°C --:--	---°C --:--	--°C --:--	--°C --:--	--°C --:--	--°C --:--
Periode 5	--°C --:--	--°C --:--	--°C --:--	--°C --:--	--°C --:--	--°C --:--	--°C --:--
Periode 6	--°C --:--	--°C --:--	--°C --:--	--°C --:--	--°C --:--	--°C --:--	--°C --:--

Wijzigingen voorbehouden

Brink Climate Systems B.V. streeft steeds naar verbetering van producten en behoudt zich het recht voor zonder voorafgaande kennisgeving veranderingen in de specificaties aan te brengen.

Operating instructions
&
Mounting instructions

Brink clock thermostat



STORE SECURELY

Country : UK



	Chapter	Page
Instructions for documents	1	1
Additional applicable documents	1.1	1
Safety and instructions	2	2
Safety	2.1	2
Thermostat description	3	3
Thermostat functions	3.1	3
Overview display	3.2	4
Info key	3.3	5
Settings	4	6
Menu structure thermostat	4.1	6
Basic settings	4.2	7
Time setting	4.3	7
Day setting	4.4	8
Time programme setting	4.5	8
Adaptive setting	4.6	9
Language setting	4.7	9
Setting the time programme	4.8	10
Operation	5	11
Temporary temperature adjustment	5.1	11
Manual temperature adjustment	5.2	11
Activating cooling	5.3	11
Fault	6	12
Thermostat fault	6.1	12
Mounting the clock thermostat	7	13
Mounting clock thermostat, general	7.1	13
Mounting wall unit	7.2	14
Electric connection	7.3	15
Placing the control module	7.4	15
Taking the clock thermostat into operation	7.5	16
Reset to factory setting	7.6	16
Appendixes		17
Appendix 1 Technical data		17
Appendix 2 Display at info key		17
Appendix 3 Parameter overview basic settings		17
Appendix 4 Preprogrammed time programmes		18
Appendix 5 Preprogrammed time programmes Cooling		19

1.1 Instructions for documents

Additional applicable documents

Operation instruction
Appliance installation instructions

For the installer

Mounting instructions Brink clock thermostat
Appliance installation instructions

Also observe the manuals of all accessories, if applicable.

Storing the documents.

The operator or user of the installation must ensure that all manuals are kept at a safe place.

- ▶ Pass on this manual as well as all other additional manuals to a new owner of the dwelling.



Symbol for additional information



Symbol for a necessary action

2.1 Safety and instructions

- ▶ **Carefully observe the directions in this chapter.**

Use in accordance with the instructions

The Brink clock thermostat is used exclusively in combination with Brink appliances and Brink accessories.

The Brink clock thermostat is used to control Brink air heating systems that run under the eBus protocol. Use in accordance with the instruction also means observance of the manual as well as all other additional applicable documents.

Any other or more far-reaching use is considered not in accordance with the instructions. The manufacturer/supplier cannot be held liable for any damage resulting from such use. That is exclusively the responsibility of the operator/user.

General safety instructions

The Brink clock thermostat must be mounted and taken into operation by a recognised installer.

The electric system can only be installed by recognised installers.

Malfunctions or defects of the Brink clock thermostat or the heating installation can only be remedied by a recognised installer.

Avoiding defects

- ▶ Only use the installation when it is in a technically sound condition.
- ▶ Never remove, bypass or deactivate any safety and monitoring devices.
- ▶ Arrange for immediate repairs in the event of any malfunctions and defects that affect safety.

Avoid frost damage

- ▶ In the event that you are absent during a frost period, ensure that the heating installation remains in operation and that all spaces are sufficiently heated.

3.1 Thermostat functions

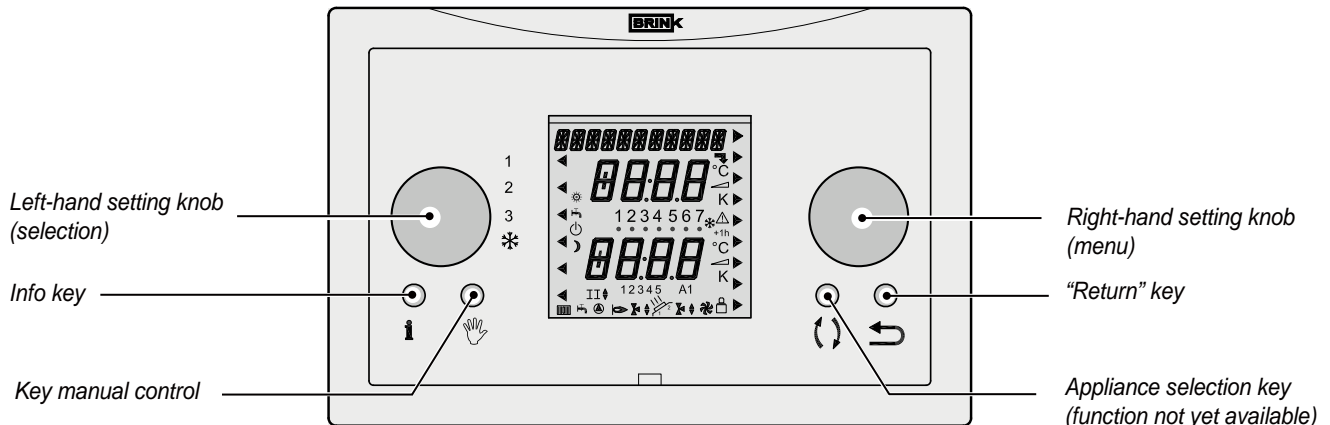

The Brink clock thermostat has 2 setting knobs and 4 keys.

	Pressing the info key calls up three temperatures on the display, including the set temperature, the current room temperature and the outdoor temperature (only if the outdoor sensor is connected) (see section 3.3).
	Pressing the key manual control (in combination with the right-hand setting knob) allows putting the clock thermostat at a constant temperature for an indefinite period (see section 5.2).
	The key appliance selection has no function yet; in future it will be used to select the appliance.
	The “Return” key always takes you one step back in the menu or cancels a temporary or manual setting.
	This left-hand setting knob (selection) allows you to choose from four different operating modes (refer to the table below). An arrow on the display indicates which operating mode has been selected.
	This right-hand setting knob (menu) has various functions depending on the selected menu. Turn - Change temperature / time setting or select menu. Press - Open selected menu or confirm selection.

Four different operating modes can be selected with the setting knob on the left (selection); an arrow on the display indicates the selected operating mode:

1	Ventilation mode off - The system fan is controlled by the temperature sensor; if there is no heat demand, the system fan is stopped. Burner modulating in accordance with heat demand room thermostat.
2	Comfort mode - The system fan is controlled by the temperature sensor; if there is no heat demand, the system fan runs continuously at minimum air flow rate. Burner modulating in accordance with heat demand room thermostat.
3	Increased ventilation mode - The system fan runs continuously at maximum preset air flow rate. Burner modulating in accordance with heat demand room thermostat.
	Cooling on - If there is cooling demand, the system fan runs continuously in cooling mode; if there is no cooling demand, the system fan runs at minimum air flow rate. The burner can never be activated when the left-hand setting knob is set at cooling mode.

UK

3.2 Overview display

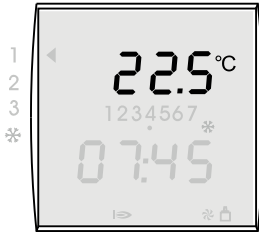

Room temperature

In operating mode, the Brink clock thermostat display shows the current room temperature.

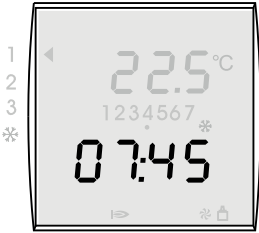

Time

In operating mode, the Brink clock thermostat display shows the current time.

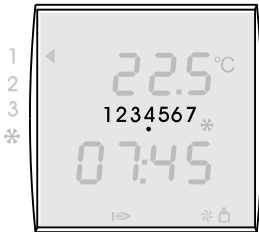

Day

A black dot on the Brink clock thermostat display indicates the current day.

No.	1	2	3	4	5	6	7
Day	Monday	Tuesday	Wednesday	Thursday	Friday	Saturday	Sunday

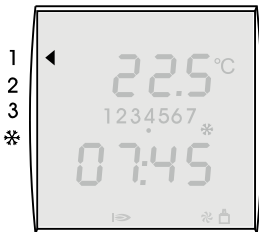

Operating mode

Four different operating modes can be set with the left-hand setting knob.

See section 3.1 for a detailed description of these four functions.

The arrow on the left of the display indicates which operating mode has been selected with the left-hand setting knob.

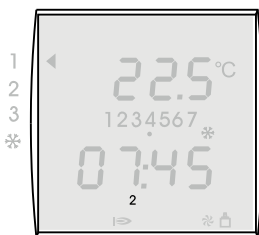

Period indication of the current day

The thermostat has three preprogrammed time programmes for the various days.

Every time programme has six different free programme periods, 1, 2, 3, 4, 5, 6.

Section 4.8 describes how to modify these periods.

Appendix 4 contains an overview of the factory-programmed periods.

If the display does not show a period, the clock thermostat is set at temperature of period 6.

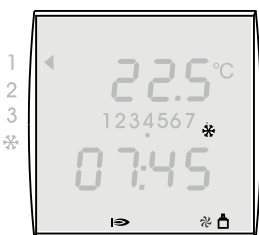

Function indication

The Brink clock thermostat display can show a number of operating functions.

Symbol on display	Description
*	Cooling active
⇒	Burner ON
⊞	Air heater system fan active
⏏	The eBus connection with the air heater is active

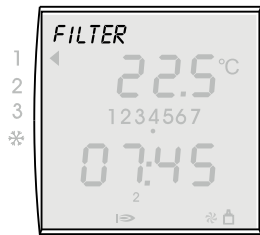

Filter message

When the filter in the air heater has to be cleaned or replaced, the room thermostat display shows the text "FILTER".

The installation instructions supplied with the air heater contain a comprehensive explanation on how to replace the filter or filters.

Resetting the filter message must always be done on the air heater control panel.

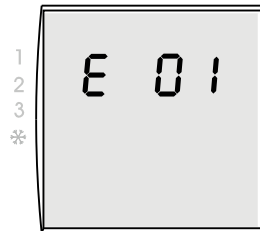

Fault code

In the event of a malfunction in the air heater, the Brink clock thermostat display shows an error message.

It is composed of an E (Error) with an error number; an error message is also shown on the air heater display.

Refer to the installation instructions supplied with the air heater for an overview of these errors.

In all cases, the air heater must be reset after the problem has been solved; then the error message will also disappear from the room thermostat display.

UK

3.3 Info key

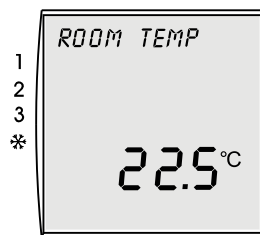

Showing information

With the key **Info** you can call up the set room temperature, the current room temperature and, if an outdoor sensor is connected to the air heater, also the outdoor temperature.

When you press the key **Info**, first the set room temperature is shown. When you press the key **Info** again, the current room temperature appears; pressing the key **Info** once more, calls up the outdoor temperature, provided that an outdoor sensor is connected to the air heater.

You can leave the information screen by:

- pressing the info key several times until the operating mode appears again.
- or
- by pressing the "Return" key



- ▶ Press key **Info**.



- ▶ To call up more information, repeatedly press the key **Info**.

The parameters that can be called up are listed in Appendix 2 of this user manual.

4.1 Menu structure thermostat

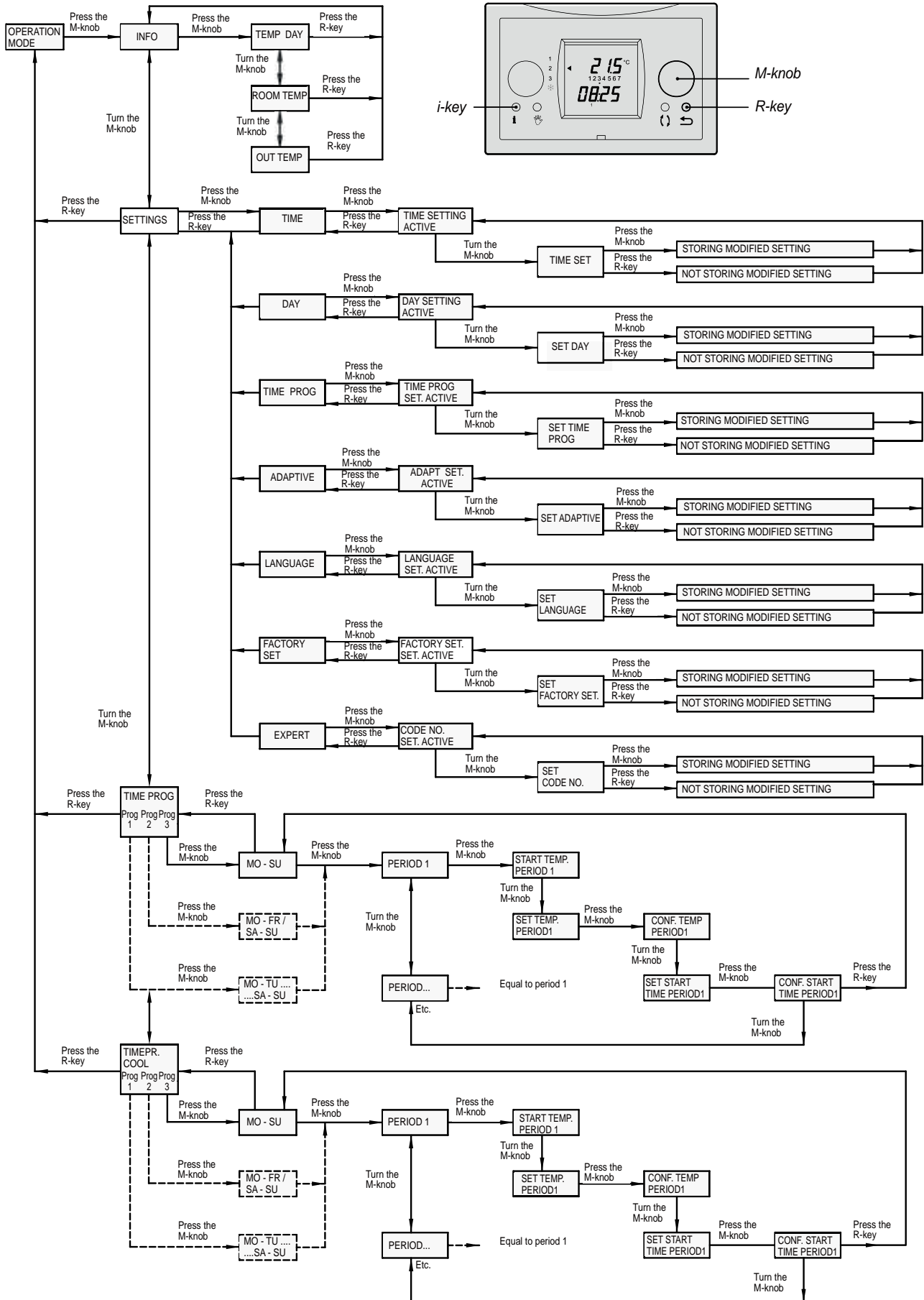

4.2 Basic settings

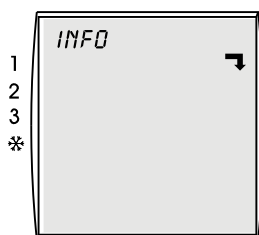

When this arrow  appears on the display, a submenu is available. Press the right-hand setting knob (menu) again to open this submenu.

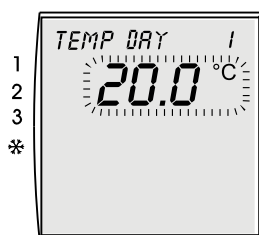

If you can adjust a value, the adjustable value blinks on the display. Turn the right-hand setting knob (menu) to change the value in question. Press the right-hand setting knob (menu) to store the value in question.

4.3 Time setting

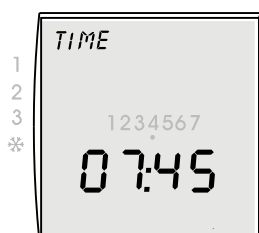

Adjusting range 0:00 - 23:59

The time must be set correctly to ensure that the time programme switches the heating on and off at the right moment.

- ▶ Press the right-hand setting knob (menu).
- ▶ Turn the right-hand setting knob until the menu *SETTING* appears.
- ▶ Press the right-hand setting knob.
- ▶ Turn the right-hand setting knob until the menu *TIME* appears.
- ▶ Press the right-hand setting knob.
- ▶ Turn the right-hand setting knob to adjust the time.
 - Turn slowly = adjusting minutes
 - Turn quickly = adjusting hours
- ▶ Press the right-hand setting knob to confirm the modified time setting; Press the “Return” key if you do not want to store the modified time.

If you want to change another setting such as the current day, then press the “Return” key once; That will take you back to the *SETTING* menu.

If you want to go back to the basic screen from the time setting, then press the “Return” key twice.



If the Brink clock thermostat is without electric power for more than 48 hours, you must set the time and day again.

When changing between summer and winter time, you must manually change the time as described above.

4.4 Day setting

The day must be set correctly to ensure that the time programme switches the heating on and off on the right days.

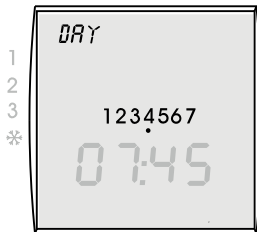

Adjusting range 1 - 7

- ▶ Press the right-hand setting knob.
- ▶ Turn the right-hand setting knob until the menu *SETTING* appears.
- ▶ Press the right-hand setting knob.

- ▶ Turn the right-hand setting knob until the menu *DAY* appears.
- ▶ Press the right-hand setting knob.
- ▶ Turn the right-hand setting knob to adjust the day.
 - 1 = Monday
 - 2 = Tuesday
 - ...
 - 7 = Sunday
- ▶ Press the right-hand setting knob to confirm the modified day setting; press the "Return" key if you do not want to store the modified day.

Press the "Return" key once if you want to change another setting. That will take you back to the *SETTING* menu.

If you want to go back to the basic screen from the day setting, then press the "Return" key twice.

4.5 Time programme setting

The time programme allows you to decide whether you programme switching times for the day ranges Mo-Su, Mo-Fr and Sa-Su, or for every day separately.

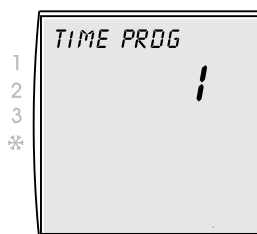

Factory setting 1
Adjusting range 1 / 2 / 3

- ▶ Press the right-hand setting knob.
- ▶ Turn the right-hand setting knob until the menu *SETTING* appears.
- ▶ Press the right-hand setting knob.

- ▶ Turn the right-hand setting knob until the menu *TIME PRDG* appears.
- ▶ Press the right-hand setting knob to change the time programme.
- ▶ Select time programme 1, 2 or 3 by turning the right-hand setting knob.
 - 1 = Mo-Su
 - 2 = Mo-Fr and Sa-Su
 - 3 = Mo, Tu, We, Th, Fr, Sa, Su
- ▶ Press the right-hand setting knob to confirm the time programme; press the "Return" key if you do not want to store the modified time programme.

Press the "Return" key once if you want to change another setting. That will take you back to the *SETTING* menu.

If you want to go back to the basic screen from the time programme setting, then press the "Return" key twice.

The thermostat contains 3 factory-programmed time programmes (see Appendix 4)

4.6 Adaptive setting

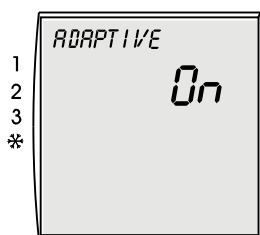

Factory setting OFF

The thermostat features adaptive temperature control.

When adaptive temperature control is active, the system will ensure that the room temperature has already reached the preset value at the moment that the relevant period starts.

When adaptive temperature control is off, the temperature control will switch at the moment the relevant period starts.

- ▶ Press the right-hand setting knob.
- ▶ Turn the right-hand setting knob until the menu *SETTING* appears.
- ▶ Press the right-hand setting knob.
- ▶ Turn the right-hand setting knob until the menu *ADAPTIVE* appears.
- ▶ Press the right-hand setting knob.
- ▶ Turn the right-hand setting up to select the desired setting (ON or OFF).
- ▶ Press the right-hand setting knob to confirm the input. Press the 'Return' key if you do not want to store the modified setting.

Press the 'Return' key once if you want to change another setting. That will take you back to the *SETTING* menu.

If you want to go back to the basic screen from the Adaptive setting, then press the 'Return' key twice.

UK

4.7 Language setting

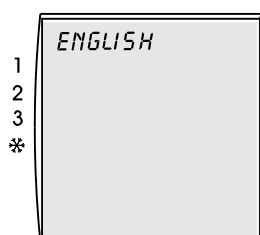

Factory setting Dutch

You can change the language setting of the Brink clock thermostat.

- ▶ Press the right-hand setting knob.
- ▶ Turn the right-hand setting knob until the menu *SETTING* appears.
- ▶ Press the right-hand setting knob.
- ▶ Turn the right-hand setting knob until the menu *LANGUAGE* appears.
- ▶ Press the right-hand setting knob.
- ▶ Turn the right-hand setting knob to change the language.
You can choose from 4 different languages:
Dutch, German, French and English
- ▶ Press the right-hand setting knob to confirm the changed language; press the "Return" key if you do not want to store the changed language.
The changed language is active directly after confirmation.

Press the "Return" key once if you want to change another setting. That will take you back to the *SETTING* menu.

If you want to go back to the basic screen from the language setting, then press the "Return" key twice.

4.8 Setting the time programme

Three switching time programmes are preprogrammed in the Brink clock thermostat (see Appendix 4). Every time programme has 6 adjustable periods; the time in these periods is adjustable in increments of 15 minutes. You can programme the switching times according to your wishes.



Before adjusting the times of the periods, first the correct time programme must be selected.

Selected time programme (see §4.5)	Adjustable time programme
1 (= factory setting)	Mo-Su
2	Mo-Fr and Sa-Su
3	Mo, Tu, We, Th, Fr, Sa, Su

Please note: The start times of the periods must match the end times of the previous periods. If the start time of a next period should still be adjusted, the end time of the previous period will automatically be adjusted accordingly.

- ▶ Press the right-hand setting knob.
- ▶ Turn the right-hand setting knob until the menu *TIME PROG* appears.
- ▶ Press the right-hand setting knob.

Dependent on the selected time programme (see section 4.5) one of the preprogrammed time programmes appears:

- ▶ Press the right-hand setting knob to activate time setting.
- ▶ Press the right-hand setting knob to select time setting period 1.
- ▶ Turn the right-hand setting knob to set temperature of period 1.
- ▶ Press the right-hand setting knob to confirm this temperature setting.
- ▶ Turn the right-hand setting knob to set start time 1 of period 1.
- ▶ Press the right-hand setting knob to confirm this end time input.
- ▶ Turn the right-hand setting knob to select period 2.
- ▶ Press the right-hand setting knob to activate the second setting period.
- ▶ Turn the right-hand setting knob to set temperature of period 2.
- ▶ Press the right-hand setting knob to confirm this temperature setting.
- ▶ Turn the right-hand setting knob to set start time 1 of period 1.
- ▶ Press the right-hand setting knob to confirm this end time input.
- ▶ Turn the right-hand setting knob to select period 3.
- ▶ Press the right-hand setting knob to activate the third setting period.
- ▶ Turn the right-hand setting knob to set temperature of period 2.
- ▶ Press the right-hand setting knob to confirm this temperature setting.
- ▶ Turn the right-hand setting knob to set start time 1 of period 1.
- ▶ Press the right-hand setting knob to confirm this end time input.

For adjusting period 4 t / m 6 repeat these steps.

To delete a period, select the period in question, press the right-hand setting knob twice (starting time blinks). Turn the right-hand setting knob counterclockwise until --:-- appears as temperature and time setting. The period in question is deleted, just like the next periods.

If time programme 2 or 3 has been selected, several additional time periods can be set according to the same procedure.

Press the "Return" key once. That will take you back to the menu "adjustable time programme".

- ▶ Turn the right-hand setting knob to select the next time programme.
- ▶ Adjust the periods again as described above.

If you want to go back to the basic screen from the time programme setting, then press the "Return" key twice.

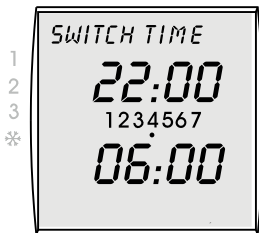

Adjusting range temp.1: Increments
of 5 - 30 °C

Adjusting range time: Increments
of 15 minutes

5.1 Temporary temperature adjustment

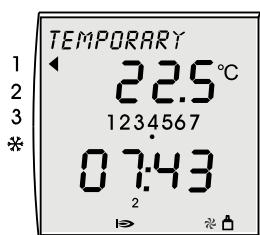

Adjusting range 5 - 30°C

The temperature can temporarily be increased or decreased by overriding the clock programme.

- ▶ Turn the right-hand setting knob to the desired temperature.
The temperature can be increased or decreased in increments of 0.5 °C.

The set temperature will blink for about 10 sec. This set temperature can directly be activated by pressing the right-hand setting knob. Subsequently, the current room temperature will be shown on the display again.

As long as this modified temperature is active, the display shows the text TEMPORARY. This temporary temperature change remains active until the next clock programme setpoint has been reached.

Note: At least 2 periods must be programmed, otherwise the temporary temperature setting will not be cancelled!

Period 1 cannot have a start time of 3:00 hours; the thermostat does not recognise this as a switch-on value.

Pres the "Return" key if you want to cancel this temporary temperature setting. Then the preset programme is active again and the text TEMPORARY disappears.

5.2 Manual temperature adjustment

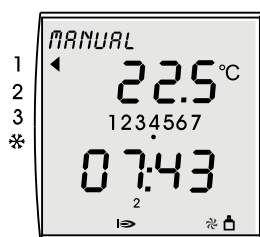

Adjusting range 5 - 30°C

The temperature can manually be set for an indefinite period by overriding the clock programme.

- ▶ Press the key manual control.
- ▶ Turn the right-hand setting knob to the desired temperature.
The temperature can be increased or decreased in increments of 0.5 °C.

The set temperature will blink for about 10 sec. This set temperature can directly be activated by pressing the right-hand setting knob. Subsequently, the current room temperature will be shown on the display again.

As long as this temperature for an indefinite period is active, the display shows the text MANUAL. This temperature adjustment remains permanently active until the "Return" key or the manual control key is operated. Then the preset clock programme is active again and the text MANUAL disappears.

5.3 Setting cooling

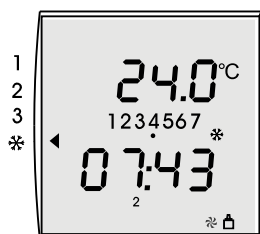

Adjusting range: 5 - 30°C

The optional cooling system (if installed) can also be switched from the clock thermostat.

- ▶ Turn the left-hand setting knob to the cooling symbol.
- ▶ The clock programme cooling is activated.

The default cooling temperature setting is 24°C. If the room temperature is higher, the cooling system is active, the condensing unit is switched on and the display shows a cooling symbol. When the temperature in the room drops below the set 24°C, the condensing unit is switched off.

When the cooling system is activated, the set temperature can also be increased temporarily or manually.

With the left-hand setting knob on the cooling symbol, the cooling system remains active for an indefinite period.

In no event can the air heater be activated when the cooling system is switched on.

The time programme cooling is set in a similar fashion as the time programme for heating (see section 4.8). Please refer to appendix 4 for the factory settings.

6.1 Thermostat fault

No display image	
Cause:	Description
- No voltage on air heater.	- Main fuse blown. - Fuse in air heater blown.
- Thermostat cable fault	- Check thermostat cable for faults.
- Thermostat defective.	- Replace thermostat; contact your installer for this purpose.
- eBus short-circuit.	- Check thermostat cable en connectors for short-circuit.

Air heater does not respond to thermostat.							
Cause:	Description:						
- No eBus connection with (no eBus connection show on the bottom-right of the display; see §3.2)	- Air heater not suitable for eBus clock thermostat; incorrect appliance selection. - Control unit in air heater defective; replace it.						
- Thermostat cable connected incorrectly; conductors interchanged, thermostat connection is polarity-sensitive!	- Check connections to appliance and thermostat: <table border="1" style="margin-left: 20px;"> <thead> <tr> <th>clock thermostat</th> <th>control unit in air heater</th> </tr> </thead> <tbody> <tr> <td>1</td> <td>X2-2 (eBus +)</td> </tr> <tr> <td>2</td> <td>X2-1 (eBus GND)</td> </tr> </tbody> </table>	clock thermostat	control unit in air heater	1	X2-2 (eBus +)	2	X2-1 (eBus GND)
clock thermostat	control unit in air heater						
1	X2-2 (eBus +)						
2	X2-1 (eBus GND)						
- Check clock thermostat settings.	- Put left-hand setting knob to correct operating mode. - Cancel manual setting. (see §5.2)						
- Clock thermostat defective.	- Replace thermostat; contact your installer for this purpose.						
- Incorrect eBus address clock thermostat.	- Check for correct settings dipswitches. (see §7.1)						

Fault code/ filter message on display		
Cause:		Description:
- When the display shows a fault code, there is an air heater problem (see §3.2)		- Consult the air heater installation instructions for an explanation of the fault code; if necessary, contact your installer to solve the problem.
clock thermostat display	air heater display	description
F60	1Fnn	Communication fault / alarm code system fan. Refer to the installation instructions for a comprehensive explanation.
F81	-	Internal memory fault clock thermostat. Reset the thermostat by taking it from the baseplate and placing it back; if the fault reappears > replace clock thermostat.
- When the display shows the message 'filter' the air heater filter must be replaced or cleaned; the air heater does remain running (see §3.2)		- Consult the air heater installation instructions for the procedure to be observed for changing or cleaning the filter or filters.

UK

7.1 Mounting clock thermostat, general

The Brink clock thermostat can only be used in combination with a Brink appliance that uses an eBus protocol.

General safety precautions

The Brink clock thermostat must be mounted and taken into operation by a recognised installer.

The electric system can only be installed by recognised installers.

- ▶ Switch off the power to the air heater and all connected components prior to carrying out work on the electric system.
- ▶ Only use genuine Brink spare parts to replace damaged or defective parts.
- ▶ Never remove, bypass or deactivate any safety devices.
- ▶ Only use the installation when it is in a technically sound condition.
- ▶ Immediately remedy any malfunctions and defects that affect safety.
- ▶ Route 230 V cables and eBus cables in such a manner that they are physically separated.

Requirements mounting location

- The mounting location must be dry and permanently frost free.
- The mounting location must be in a reference room (e.g. living room).
- Place the Brink clock thermostat at a height of about 1.65 metres above the floor.
- Protect the Brink clock thermostat from draught or direct radiation heat (sunlight).
- Do not cover the Brink clock thermostat, for instance with curtains or behind a cupboard.

Scope of delivery

The Brink clock thermostat comes with:

- user and mounting instructions manual
- hardware (screws and plugs)
- wall unit

The Brink clock thermostat includes a control module and a wall unit.

The control module is easily placed on and removed from the wall unit.

- ▶ Take the control module from the wall unit before mounting the Brink clock thermostat to the wall. Carefully insert a screwdriver or similar tool into the rectangular opening on the underside of the control module and twist the screwdriver to click the control module from the wall unit.

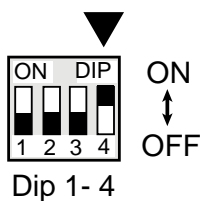
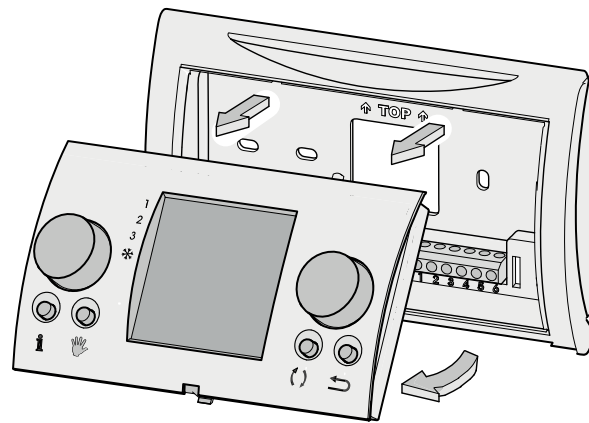

Dipswitches

There are a number of dipswitches on the rear of the control module to set the eBus address.

These dipswitches are set correctly ex factory and they do not have to be adjusted. Refer to the picture for a correct setting of the dipswitches; if they are set incorrectly, the room thermostat will not work!

Mounting overview

- Switch off the power
- Mount the clock thermostat wall unit
- Install the electric system
- Place the clock thermostat control unit

7.2 Mounting wall unit

The wall unit can be mounted on an electrical box (\varnothing 55 mm) or directly to the wall using screws and plugs.

- Screw the wall unit to the wall at the right position; use the standard fixing holes in the wall unit.

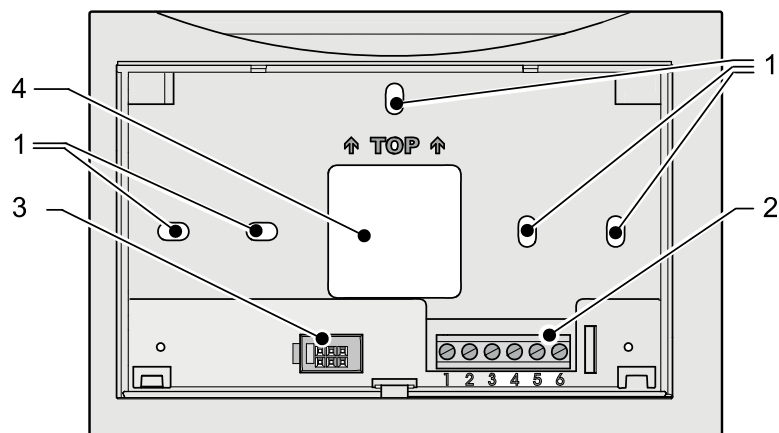

- 1 Fixing holes
- 2 Terminal strip 1 - 6
- 3 Interface to control module
- 4 Opening for cable infeed

7.3 - Electrical connection



- ▶ Connect the 2-core thermostat cable that comes from the air heater to the terminal strip at no. 1 and no. 2.

Please note: The connection is polarity-sensitive; the thermostat will not work if the wires are reversed!

Terminal strip numbers 3 - 6 in the clock thermostat are not used.

- ▶ In the air heater, the thermostat cable must be connected to the control unit.

Terminal strip clock thermostat	Control unit in air heater
no. 1	X2-2 (eBus +)
no. 2	X2-1 (eBus GND)

Consult the installation instructions of the air heater for connecting the thermostat cable to the control unit.

7.4 Placing the control module

- ▶ Place the control module in the wall unit that has been mounted to the wall; First click the pins at the top of the control module into the matching openings in the wall unit and then turn the underside towards the wall unit.
The control module must click home into the wall unit; only then a proper electric connection has been realised.

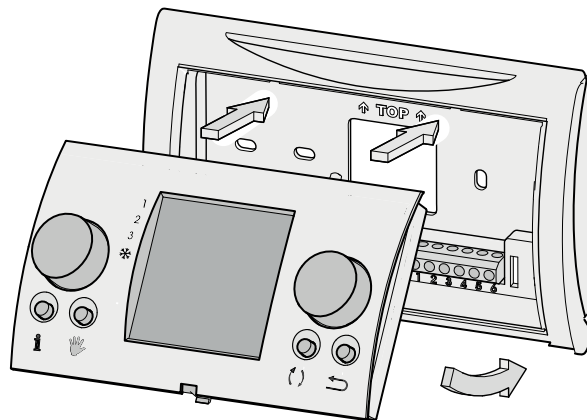

7.5 Taking the clock thermostat into operation

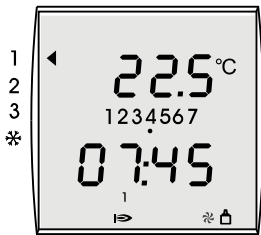

- ▶ Switch the power supply to the air heater back on.

The display briefly shows all available functions; subsequently, the software version is displayed during 3 seconds.

Then the operating mode appears.

If the correct eBus address has been set, after about 1 minute the eBus symbol appears at the bottom right of the clock thermostat display.



- ▶ Check the operation of all operating modes of the air heater and the clock thermostat (see §3.1).
- ▶ Turn up the temperature and check that the heater is activated (see §5.1); when the air heater burner is active, the flame symbol will be shown on the room thermostat display.
- ▶ If necessary, adjust the time, day and temperature and time programme (see §4.1 - §4.8)



Instruct the user on the operation of the clock thermostat.

7.6 Reset to factory setting

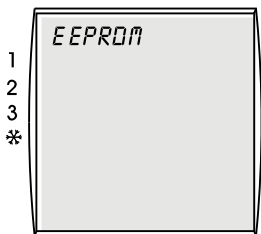

The individual parameter settings of the clock thermostat can be reset to the factory setting.

- ▶ Use a screwdriver to twist the control module out of the wall unit.
- ▶ Press the right-hand setting knob.
- ▶ Keep the right-hand setting knob depressed and put the control module back into the wall unit.
- ▶ Keep the right-hand setting knob depressed for at least another two seconds until the text 'EEPROM' appears on the display.

Now all settings, with the exception of the set time and day, have been reset to the factory setting.

Appendix 1 Technical data

Name	Description
Power supply eBUS	15-24 V
Rated power	max. 0.5W
Protection class wall unit	IP 30
Protection class central heating appliance	as per protection class regulation
No-break power	> 48 hours
Ambient temperature	0 - 50 °C
Data protection	EEPROM permanent
CE mark	Electromagnetic compatibility directive EMC (directive 2004/108/EC) Low Voltage Directive (directive 2006/95/EC) WEEE and - RoHS (directive 2002/95/EC)

Appendix 2 Image at Info key

Image	Description
T-PRESET ROOM	Preset room temperature (°C)
T-ROOM	Current room temperature (°C)
T-OUTDOOR	Outdoor temperature (°C) Only shown if an outdoor temperature sensor is connected to the air heater.

Appendix 3 Parameter overview basic settings

Parameter	Adjusting range	Factory setting	Individual setting
Time	0 - 24 hours	-	
Day	1 (Mo) - 7 (Su)	-	
Time programme	1 / 2 / 3	1	
Adaptive	ON/OFF	OFF	
Temperature period 1	5 to 30 °C	20	
Temperature period 6	5 to 30 °C	16	
Cooling temperature period 1	5 to 30 °C	24	
Cooling temperature period 2	5 to 30 °C	28	
Language	Dutch German French English	Dutch	

Appendix 4 Preprogrammed time programmes

Time Programme 1

	MO - SU
Period 1	20°C 7.00
Period 2	16°C 8.00
Period 3	20°C 17.00
Period 4	21°C 20:00
Period 5	16°C 22:00
Period 6	16°C 00:00

Time Programme 2

	MO - FR	SA - SU
Period 1	20°C 7:00	20°C 8:00
Period 2	16°C 8:00	21°C 17:00
Period 3	20°C 17:00	16°C 23:00
Period 4	21°C 20:00	16°C 00:00
Period 5	16°C 22:00	--°C --:--
Period 6	16°C 00:00	--°C --:--

Time Programme 3

	MO	TU	WE	TH	FR	SA	SU
Period 1	20°C 7.00	20°C 7.00	20°C 7.00	20°C 7.00	20°C 7.00	20°C 8.00	20°C 8.00
Period 2	16°C 8.00	16°C 8.00	16°C 8.00	16°C 8.00	16°C 8.00	21°C 17.00	21°C 17.00
Period 3	20°C 17.00	20°C 17.00	20°C 17.00	20°C 17.00	20°C 17.00	16°C 23.00	16°C 23.00
Period 4	21°C 20:00	21°C 20:00	21°C 20:00	21°C 20:00	21°C 20:00	16°C 00:00	16°C 00:00
Period 5	16°C 22:00	16°C 22:00	16°C 22:00	16°C 22:00	16°C 22:00	--°C --:--	--°C --:--
Period 6	16°C 00:00	16°C 00:00	16°C 00:00	16°C 00:00	16°C 00:00	--°C --:--	--°C --:--

UK

Appendix 5 Preprogrammed time programmes Cooling

Time Programme 1

	MO - SU
Period 1	24°C 7:00
Period 2	28°C 22:00
Period 3	--°C --:--
Period 4	--°C --:--
Period 5	--°C --:--
Period 6	--°C --:--

Time Programme 2

	MO - FR	SA - SU
Period 1	24°C 7:00	24°C 8:00
Period 2	28°C 22:00	28°C 23:00
Period 3	--°C --:--	--°C --:--
Period 4	--°C --:--	--°C --:--
Period 5	--°C --:--	--°C --:--
Period 6	--°C --:--	--°C --:--

Time Programme 3

	MO	TU	WE	TH	FR	SA	SU
Period 1	24°C 7:00	24°C 7:00	24°C 7:00	24°C 7:00	24°C 7:00	24°C 8:00	24°C 8:00
Period 2	28°C 22:00	28°C 22:00	28°C 22:00	28°C 22:00	28°C 22:00	28°C 23:00	28°C 23:00
Period 3	--°C --:--	--°C --:--	--°C --:--	--°C --:--	--°C --:--	--°C --:--	--°C --:--
Period 4	--°C --:--	--°C --:--	---°C --:--	--°C --:--	--°C --:--	--°C --:--	--°C --:--
Period 5	--°C --:--	--°C --:--	--°C --:--	--°C --:--	--°C --:--	--°C --:--	--°C --:--
Period 6	--°C --:--	--°C --:--	--°C --:--	--°C --:--	--°C --:--	--°C --:--	--°C --:--

Subject to modification

Brink Climate Systems B.V. continuously strives after improvement of products and reserves the right to change the specifications without prior notice.

Benutzeranleitung
&
Montageanleitung

Brink-Thermostatuhr



BITTE GUT AUFBEWAHREN

Land : DE



	Kapitel	Seite
Hinweise zur Dokumentation	1	1
Zusätzliche einschlägige Dokumentation	1.1	1
Sicherheit und Vorschriften	2	2
Sicherheit und Vorschriften	2.1	2
Thermostatbeschreibung	3	3
Thermostatfunktionen	3.1	3
Übersicht des Displays	3.2	4
Info-Taste	3.3	5
Einstellungen	4	6
Menüstruktur des Thermostaten	4.1	6
Basiseinstellungen	4.2	7
Zeiteinstellung	4.3	7
Tageseinstellung	4.4	8
Zeitbetrieb-Einstellung	4.5	8
Adaptive-Einstellung	4.6	9
Spracheinstellung	4.7	9
Zeitbetrieb-Einstellung	4.8	10
Bedienung	5	11
Vorübergehende Temperaturanpassung	5.1	11
Handmäßige Temperaturanpassung	5.2	11
Kühlung einschalten	5.3	11
Störung	6	12
Störung beim Thermostaten	6.1	12
Montage der Thermostatuhr	7	13
Montage der Thermostatuhr - Allgemeines	7.1	13
Montage der Wandkonsole	7.2	14
Elektroanschluss	7.3	15
Bedienungsmodul einbauen	7.4	15
Thermostatuhr in Betrieb setzen	7.5	16
Zurücksetzen auf die Werkseinstellungen	7.6	16
Anlagen		17
Anlage 1 Technische Daten		17
Anlage 2 Anzeige beim Info-Taster		17
Anlage 3 Parameterübersicht Basiseinstellungen		17
Anlage 4 Vorprogrammierte Zeitbetrieb-Einstellungen		18
Anlage 5 Vorprogrammierte Zeitbetrieb Kuehl-Einstellung		19

1.1 Zusätzliche einschlägige Dokumentation

Ergänzend geltende Unterlagen

Benutzeranleitung
Installationsvorschrift des Geräts

Für den Installateur

Montageanleitung Brink-Thermostatuhr
Installationsvorschrift des Geräts

Gegebenenfalls gelten auch die Anleitungen sämtlicher Fremdteile.

Aufbewahren der Dokumentation

Der Betreiber bzw. Benutzer der Anlage sorgt dafür, dass sämtliche Anleitungen sicher aufbewahrt werden.

- ▶ Bitte, geben Sie diese Gebrauchsanweisung sowie auch sämtliche anderen zusätzlich geltenden Anleitungen an einen neuen Eigentümer der Wohnung weiter.



Symbol für zusätzliche Informationen



Symbol für eine erforderliche Handlung

2.1 Sicherheit und Vorschriften

- ▶ **Bitte nehmen Sie die Hinweise in diesem Kapitel gut zur Kenntnis.**

Bestimmungsgemäßer Gebrauch

Die Brink-Thermostatuhr wird ausschließlich in Kombination mit Brink-Geräten und Brink-Zubehör eingesetzt.

Die Brink-Thermostatuhr dient zur Steuerung von Brink-Warmluft erzeugersystemen, die mit dem eBus-Protokoll arbeiten. Zum bestimmungsgemäßen Gebrauch gehört auch die Einhaltung der Gebrauchsanweisung sowie auch sämtlicher anderer zusätzlich geltender Dokumente.

Ein anderer oder weitergehender Gebrauch wird als nicht-bestimmungsgemäßen Gebrauch betrachtet. Für daraus hervorgehenden Schaden kann der Hersteller-Lieferant nicht haftbar gemacht werden. Nur der Betreiber/Benutzer ist dafür verantwortlich.

Allgemeine Sicherheitshinweise

Die Brink-Thermostatuhr ist von einem zugelassenen Installateur zu montieren und in Betrieb zu setzen.

Die Elektroinstallation darf nur von zugelassenen Installateuren durchgeführt werden.

Störungen oder Beschädigungen der Brink-Thermostatuhr bzw. der Heizungsanlage dürfen nur von einem zugelassenen Installateur behoben bzw. beseitigt werden.

Fehler vermeiden

- ▶ Betreiben Sie die Anlage nur, wenn sich diese in technisch einwandfreiem Zustand befindet.
- ▶ Sicherheits- und Überwachungseinrichtungen dürfen Sie nicht entfernen, überbrücken oder außer Betrieb setzen.
- ▶ Störungen und Beschädigungen, die die Sicherheit beeinträchtigen, sofort beheben bzw. beseitigen.

Frostschaden vermeiden

- ▶ Bitte gewährleisten Sie, dass während Ihrer Abwesenheit in einer Frostperiode die Heizungsanlage in Betrieb bleibt und die Räume ausreichend geheizt werden.

3.1 Thermostatfunktionen

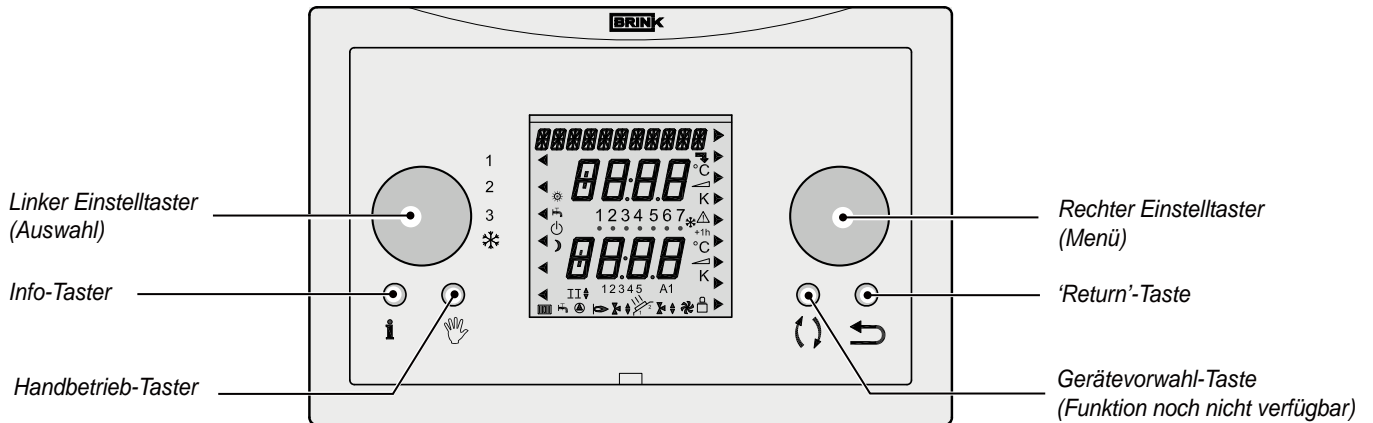

Die Brink-Thermostatur ist mit 2 Einstelltastern und 4 Tasten ausgerüstet.

	Mit der Info-Taste ist es möglich, drei Temperaturen im Display anzuzeigen, nämlich: die Soll-Temperatur, die Ist-Temperatur sowie die Außentemperatur (nur wenn ein Außenfühler angeschlossen ist) (siehe den Paragraphen 3.3)
	Mit der Taste Handbedienung (in Kombination mit dem rechten Einstelltaster) kann die Thermostatur während unbestimmter Zeit auf eine konstante Temperatur eingestellt werden. (siehe den Paragraphen 5.2)
	Die Taste Gerätevorwahl hat jetzt keine Funktion, in der Zukunft wird diese für die Auswahl des Gerätes benutzt werden.
	Mit der “Return“-Taste geht man immer 1 Schritt zurück im Menü oder hebt eine vorübergehende oder handmäßige Einstellung auf.
	Mit diesem linken Einstelltaster (Auswahl) kann man aus 4 unterschiedlichen Betriebsarten wählen (siehe unten stehende Tabelle). Ein Pfeil im Display zeigt an, welche Betriebsart ausgewählt wurde.
	Dieser rechte Einstelltaster (Menü) hat mehrere Funktionen je nach dem gewählten Menü. Drehen - Temperatur- / Zeiteinstellung ändern oder Menü auswählen. Drücken - Öffnen des ausgewählten Menüs oder Bestätigung der Auswahl.

Es lassen sich mit dem linken Einstelltaster (Auswahl) vier unterschiedliche Betriebsarten auswählen; ein Pfeil im Display zeigt die ausgewählte Betriebsart an:

1	Ventilatorbetrieb aus - Der Systemventilator wird vom Temperaturfühler gesteuert; wird keine Wärme angefordert, steht der Systemventilator still. Brenner modulierend gemäß Wärmeanforderung Raumthermostat.
2	Komfortbetrieb - Der Systemventilator wird vom Temperaturfühler gesteuert; wird keine Wärme angefordert, dreht der Systemventilator kontinuierlich auf Mindestluftmenge. Brenner modulierend gemäß Wärmeanforderung Raumthermostat.
3	Erhöhter Ventilatorbetrieb - Der Systemventilator dreht kontinuierlich auf maximal eingestellte Luftmenge. Brenner modulierend gemäß Wärmeanforderung Raumthermostat.
	Kühlung Ein - Bei Kühlanforderung dreht der Systemventilator kontinuierlich auf Kühlbetrieb; wird keine Kühlung angefordert, dreht der Systemventilator auf Mindestluftmenge. Der Brenner kann niemals in Betrieb gehen, wenn der linke Einstelltaster auf Kühlbetrieb steht.

3.2 Übersicht des Displays

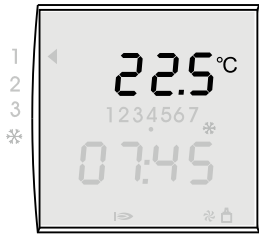

Raumtemperatur

Im Display der Brink-Thermostatuhr wird während der Betriebsart 'Betrieb' die Ist-Raumtemperatur angezeigt:



Zeit

Im Display der Brink-Thermostatuhr wird während der Betriebsart 'Betrieb' die aktuelle Zeit angezeigt.

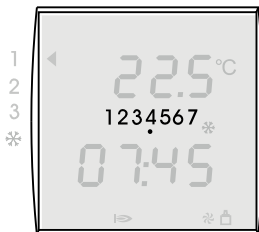

Tag

Im Display der Brink-Thermostatuhr wird mit einem schwarzen Punkt der aktuelle Tag markiert.

Nr.	1	2	3	4	5	6	7
Tag	Montag	Dienstag	Mittwoch	Donnerstag	Freitag	Samstag	Sonntag

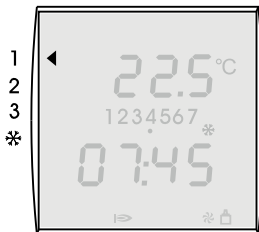

Betriebsart

Mit dem linken Einstelltaster lassen sich 4 verschiedene Betriebsarten einstellen. Siehe den Paragraphen 3.1 für eine ausführliche Beschreibung dieser 4 Funktionen. Der Pfeil im Display zeigt an, welche Betriebsart mit Hilfe des linken Einstelltasters ausgewählt wurde.

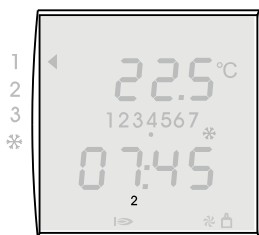

Periodenanzeige des aktuellen Tages

Im Thermostaten gibt es 3 vorprogrammierte Zeitbetriebeinstellungen für die einzelnen Tage. Je Zeitbetrieb gibt es 6 verschiedene vorprogrammierte Perioden, nämlich 1, 2, 3, 4, 5, 6. Für die Anpassung dieser Perioden siehe den Paragraphen 4.8. Für eine Übersicht der ab Werk vorprogrammierten Perioden siehe Anlage 4. Wenn keine Periodenanzeige im Display sichtbar ist, steht die Thermostatuhr auf betrieb von Periode 6.

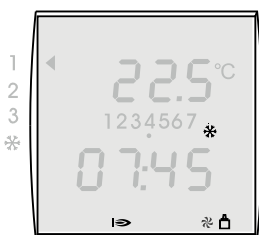

Funktionsanzeige

Im Display der Brink-Thermostatuhr können mehrere Betriebsarten angezeigt werden.

Symbol im Display	Beschreibung
*	Kühlung in Betrieb
I	Brenner EIN
☪	Systemventilator des Warmlufterzeugers in Betrieb
🔌	Die eBus-Verbindung mit dem Warmlufterzeuger ist aktiv

DE

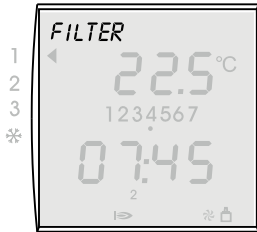

Filteranzeige

Wenn das Filter im Warmluftverteiler gereinigt bzw. ausgetauscht werden soll, wird der Text 'FILTER' im Display des Raumthermostaten angezeigt.

Für eine ausführliche Anleitung der Filterreinigung bzw. des Filteraustausches siehe die zum Warmluftverteiler mitgelieferte Installationsvorschrift.

Das Zurücksetzen der Filteranzeige hat immer auf dem Bedienfeld des Warmluftverteilers zu erfolgen.

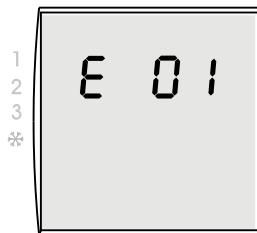

Fehlercode

Wenn eine Störung im Warmluftverteiler auftritt, wird im Display der Brink-Thermostatuhr eine Störungsmeldung angezeigt.

Diese besteht aus einem E (Error) mit einer Störungsnummer; die Störungsmeldung wird auch im Display des Warmluftverteilers angezeigt.

Für eine Übersicht dieser Störungen siehe die zum Warmluftverteiler mitgelieferte Installationsvorschrift.

Nach der Behebung der Störung ist der Warmluftverteiler immer 'zurückzusetzen'; die Störungsmeldung verschwindet dann auch vom Display des Raumthermostaten.

3.3 Info-Taste

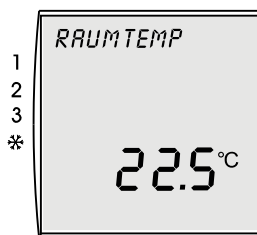

Informationen anzeigen

Mit der **Info**-Taste können Sie die gewünschte Raumtemperatur, die aktuelle Raumtemperatur sowie, wenn ein Außenfühler an den Warmluftverteiler angeschlossen ist, auch die Außentemperatur anzeigen lassen.

Wenn Sie die **Info**-Taste betätigen, wird zunächst die Soll-Raumtemperatur angezeigt. Wenn Sie erneut die **Info**-Taste betätigen, wird Ihnen die Ist-Raumtemperatur angezeigt; nach nochmaliger Betätigung der **Info**-Taste, sofern ein Außenfühler an den Warmluftverteiler angeschlossen ist, die Außentemperatur angezeigt.

Die Informationsanzeige kann verlassen werden, indem:

- einige Male die Info-Taste betätigt wird, bis die Betriebsart 'Betrieb' wieder angezeigt wird.
oder
- indem die 'Return'-Taste betätigt wird



- ▶ Betätigen Sie die Taste **Info**.



- ▶ Um zusätzliche Informationen anzuzeigen, betätigen Sie mehrmals die Taste **Info**.

Eine Übersicht der möglichen, anzuzeigenden Parameter finden Sie in der Anlage 2 dieser Bedienungsanleitung.

4.1 Menüstruktur des Thermostaten

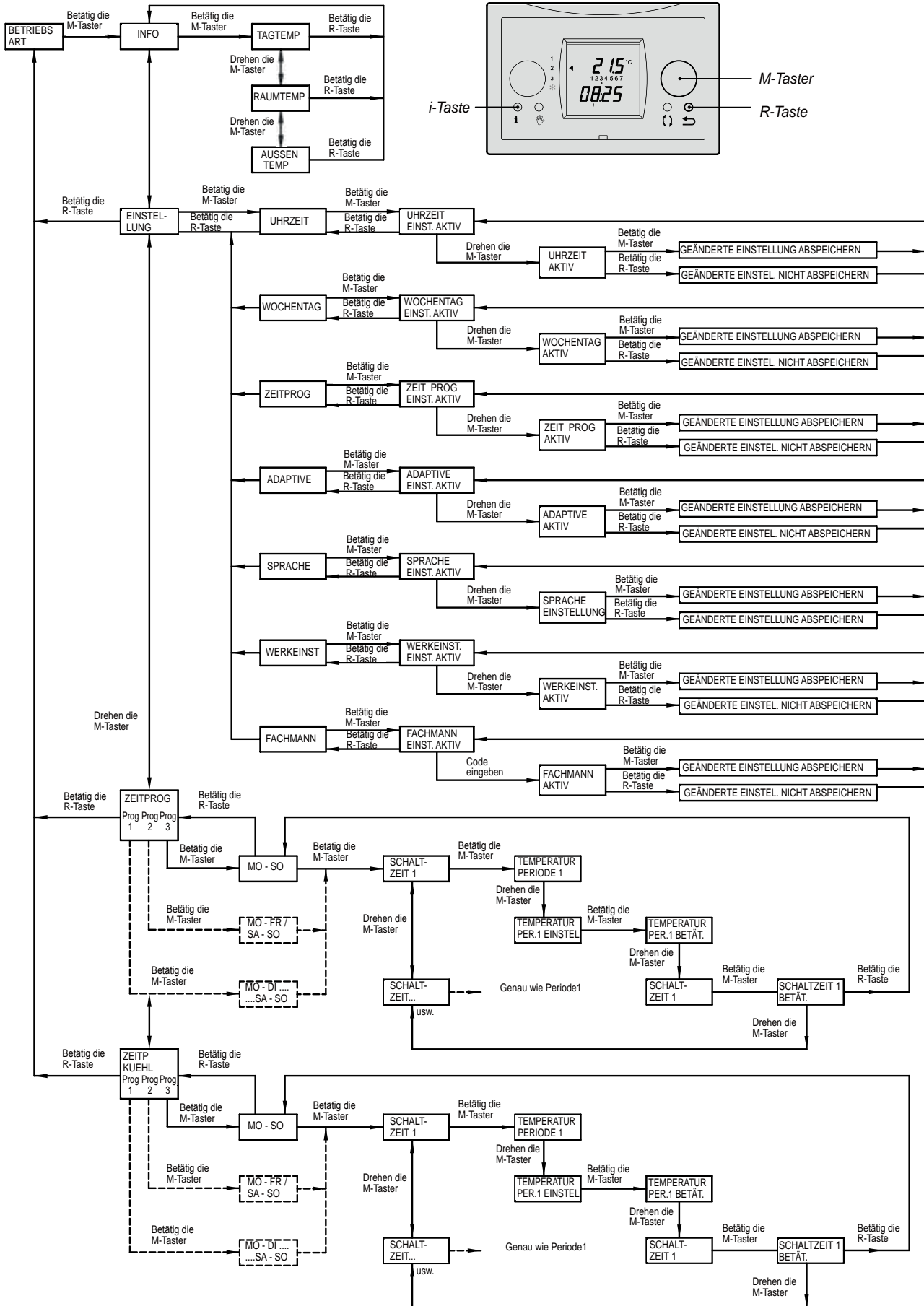

4.2 Basiseinstellungen

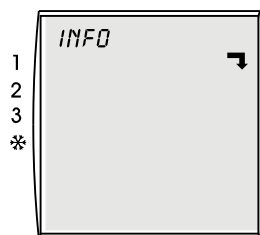

Wenn dieser Pfeil  im Display erscheint, ist ein Untermenü vorhanden. Dieses Untermenü kann geöffnet werden, indem der rechte Einstelltaster (Menü) betätigt wird.

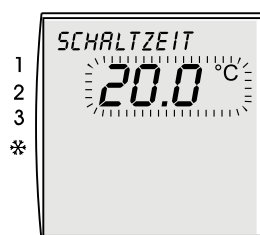

Wenn Sie einen Wert einstellen können, blinkt der einstellbare Wert im Display. Indem Sie den rechten Einstelltaster (Menü) verdrehen, wird der betreffende Wert geändert. Indem Sie den rechten Einstelltaster (Menü) betätigen, wird der betreffende Wert gespeichert.

4.3 Zeiteinstellung



Einstellbereich: 0:00 - 23:59

Mit einer entsprechend eingestellten Zeit gewährleisten Sie, dass der Zeitbetrieb zum richtigen Zeitpunkt die Heizung ein- und ausschaltet.

- ▶ Betätigen Sie den rechten Einstelltaster (Menü).
- ▶ Drehen Sie am rechten Einstelltaster bis das Menü *EINSTELLUNG* angezeigt wird.
- ▶ Betätigen Sie den rechten Einstelltaster.
- ▶ Drehen Sie am rechten Einstelltaster bis das Menü *UHRZEIT* angezeigt wird.
- ▶ Betätigen Sie den rechten Einstelltaster.
- ▶ Verstellen Sie die Zeit, indem Sie am rechten Einstelltaster drehen.
 - Langsam drehen = Minuten ändern
 - Schnell drehen = Stunden ändern
- ▶ Bestätigen Sie die angepasste Zeiteingabe, indem Sie den rechten Einstelltaster betätigen; möchten Sie die geänderte Zeit nicht abspeichern, betätigen Sie dann die 'Return'-Taste.

Möchten Sie noch eine Einstellung ändern, wie z.B. den richtigen Tag, dann einmal die 'Return'-Taste betätigen; Sie kehren dann zurück in das Menü *EINSTELLUNG*. Möchten Sie von der Zeiteinstellung in die Basisanzeige zurückkehren, betätigen Sie dann zweimal die Return-Taste.



Wird die Brink-Thermostatuhr länger als 48 h nicht mit Strom versorgt, sind die Zeit- und Tagesangaben neu einzustellen.

Bei Änderung der Sommer-/Winterzeit müssen Sie selbst von Hand die Zeit anpassen, siehe obige Beschreibung.

4.4 Tageseinstellung

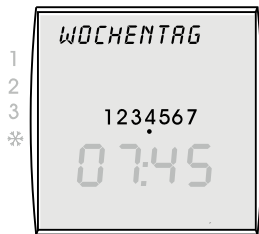

Einstellbereich: 1 - 7

Mit einem entsprechend eingestellten Tag gewährleisten Sie, dass an den richtigen Tagen die Heizung ein- und ausschaltet.

- ▶ Betätigen Sie den rechten Einstelltaster.
- ▶ Drehen Sie am rechten Einstelltaster bis das Menü *EINSTELLUNG* angezeigt wird.
- ▶ Betätigen Sie den rechten Einstelltaster.

- ▶ Drehen Sie am rechten Einstelltaster bis das Menü *WOCHENTAG* angezeigt wird.
- ▶ Betätigen Sie den rechten Einstelltaster.
- ▶ Verstellen Sie den Tag, indem Sie am rechten Einstelltaster drehen.
 - 1 = Montag
 - 2 = Dienstag
 - ...
 - 7 = Sonntag
- ▶ Bestätigen Sie die angepasste Tageseingabe, indem Sie den rechten Einstelltaster betätigen; möchten Sie den geänderten Tag nicht abspeichern, betätigen Sie dann die 'Return'-Taste.

Möchten Sie noch eine Einstellung ändern, dann einmal die 'Return'-Taste betätigen; Sie kehren dann zurück in das Menü *EINSTELLUNG*.

Möchten Sie von der Tageseinstellung in die Basisanzeige zurückkehren, betätigen Sie dann zweimal die Return-Taste.

4.5 Zeitbetrieb-Einstellung

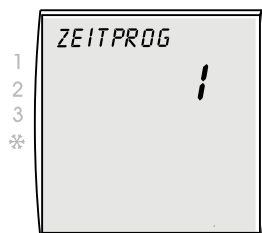

Werkseinstellung: 1
Einstellbereich: 1 / 2 / 3

Mit dem Zeitbetrieb legen Sie fest, ob Sie die Schaltzeiten für die Tagesblöcke Mo-So, Mo-Fr und Sa-So für jeden Tag jeweils einzeln programmieren.

- ▶ Betätigen Sie den rechten Einstelltaster.
- ▶ Drehen Sie am rechten Einstelltaster bis das Menü *EINSTELLUNG* angezeigt wird.
- ▶ Betätigen Sie den rechten Einstelltaster.

- ▶ Drehen Sie am rechten Einstelltaster bis das Menü *ZEITPROG* angezeigt wird.
- ▶ Um den Zeitbetrieb zu ändern, betätigen Sie den rechten Einstelltaster.
- ▶ Wählen Sie den Zeitbetrieb 1, 2 oder 3, indem Sie am rechten Einstelltaster drehen.
 - 1 = Mo-So
 - 2 = Mo-Fr und Sa-So
 - 3 = Mo, Di, Mi, Do, Fr, Sa, So
- ▶ Bestätigen Sie die angepasste Tagesbetriebseingabe, indem Sie den rechten Einstelltaster betätigen; möchten Sie den geänderten Zeitbetrieb nicht abspeichern, betätigen Sie dann die 'Return'-Taste.

Möchten Sie noch eine Einstellung ändern, dann einmal die 'Return'-Taste betätigen; Sie kehren dann zurück in das Menü *EINSTELLUNG*.

Möchten Sie von der Zeitbetriebeinstellung in die Basisanzeige zurückkehren, betätigen Sie dann zweimal die 'Return'-Taste.

Ab Werk sind 3 vorprogrammierte Zeitbetriebeinstellungen im Thermostaten vorprogrammiert (siehe Anlage 4).

4.6 Adaptive-Einstellung

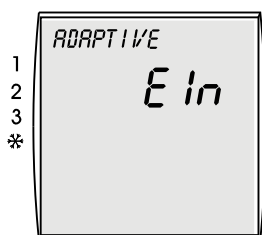

Werkseinstellung: AUS

Der Thermostat hat eine adaptive Temperaturregelung. Wenn die adaptive Temperaturregelung eingeschaltet ist, wird die Regelung gewährleisten, dass die Raumtemperatur den Sollwert bereits zu dem Zeitpunkt erreicht hat, an dem die betreffende Periode anfängt.

Ist die adaptive Temperaturregelung ausgeschaltet, wird die Temperaturregelung zu dem Zeitpunkt schalten, an dem die betreffende Periode anfängt.

- ▶ Betätigen Sie den rechten Einstelltaster.
- ▶ Drehen Sie am rechten Einstelltaster bis das Menü *EINSTELLUNG* angezeigt wird.
- ▶ Betätigen Sie den rechten Einstelltaster.
- ▶ Drehen Sie am rechten Einstelltaster bis das Menü *ADAPTIV* angezeigt wird.
- ▶ Betätigen Sie den rechten Einstelltaster.
- ▶ Wählen Sie die gewünschte Einstellung (EIN oder AUS), indem Sie am rechten Einstelltaster drehen.
- ▶ Bestätigen Sie die angepasste Eingabe, indem Sie den rechten Einstelltaster betätigen; möchten Sie die geänderte Einstellung nicht speichern, betätigen Sie dann die ‚Return‘-Taste.

Möchten Sie eine weitere Einstellung ändern, betätigen Sie dann 1x die ‚Return‘-Taste; Sie kehren dann zurück in das Menü *EINSTELLUNG*.

Möchten Sie von der adaptiven Einstellung in die Basisanzeige zurückkehren, betätigen Sie dann 2x die ‚Return‘-Taste.

4.7 Spracheinstellung

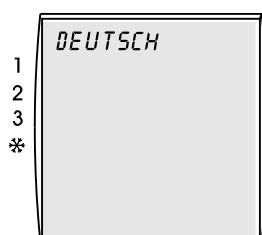

Werkseinstellung: Niederländisch

Sie können die Spracheinstellung der Brink-Thermostatuhr ändern.

- ▶ Betätigen Sie den rechten Einstelltaster.
- ▶ Drehen Sie am rechten Einstelltaster bis das Menü *EINSTELLUNG* angezeigt wird.
- ▶ Betätigen Sie den rechten Einstelltaster.
- ▶ Drehen Sie am rechten Einstelltaster bis das Menü *SPRACHE* angezeigt wird.
- ▶ Betätigen Sie den rechten Einstelltaster.
- ▶ Ändern Sie die Sprache, indem Sie am rechten Einstelltaster drehen. Sie können aus 4 verschiedenen Sprachen wählen: Niederländisch, Deutsch, Französisch und Englisch
- ▶ Bestätigen Sie die geänderte Spracheingabe, indem Sie den rechten Einstelltaster betätigen; möchten Sie die geänderte Sprache nicht abspeichern, betätigen Sie dann die ‚Return‘-Taste. Nach Bestätigung der geänderten Sprache ist diese sofort aktiv.

Möchten Sie noch eine Einstellung ändern, dann einmal die ‚Return‘-Taste betätigen; Sie kehren dann zurück in das Menü *EINSTELLUNG*.

Möchten Sie von der Spracheinstellung in die Basisanzeige zurückkehren, betätigen Sie dann zweimal die ‚Return‘-Taste.

4.8 Zeitbetrieb-Einstellung



In der Brink-Thermostatuhr sind drei Schaltzeit-Einstellungen vorprogrammiert (siehe Anlage 4). Je Zeitbetrieb gibt es 6 einstellbare Perioden; die Zeit in diesen Perioden lässt sich in Schritten von 15 Minuten einstellen. Sie können die Schaltzeiten nach Bedarf programmieren. Bevor mit der Anpassung der Zeiteinstellungen der Perioden begonnen wird, ist zunächst der entsprechende Zeitbetrieb auszuwählen.

Ausgewählter Schaltzeit (siehe §4.5)	Anzupassender Zeitbetrieb
1 (= Werkseinstellung)	Mo-So
2	Mo-Fr und Sa-So
3	Mo, Di, Mi, Do, Fr, Sa, So

Hinweis: Die Startzeiten der Perioden muss gleich der letzten Zeit der Vorperioden. Die Startzeit einer nachfolgenden Periode wechselte er dann zum Ende der vorangegangenen Periode automatisch angepasst.

- ▶ Betätigen Sie den rechten Einstelltaster.
- ▶ Drehen Sie am rechten Einstelltaster bis das Menü *SCHALTZEIT* angezeigt wird.
- ▶ Betätigen Sie den rechten Einstelltaster.

Je nach dem ausgewählten Zeitbetrieb (siehe Paragraph 4.5) kommt man in einen der vorprogrammierten Zeitbetriebe:

- ▶ Betätigen Sie den rechten Einstelltaster, um die Zeiteinstellung zu aktivieren.
- ▶ Stellen Sie die Temperatur der Periode 1 ein, indem Sie am rechten Einstelltaster drehen.
- ▶ Bestätigen Sie diese Temperatureinstellung, indem Sie den rechten Einstelltaster betätigen.
- ▶ Stellen Sie die Anfangszeit der Periode 1 ein, indem Sie am rechten Einstelltaster drehen.
- ▶ Bestätigen Sie diese Anfangszeit, indem Sie den rechten Einstelltaster betätigen.
- ▶ Wählen Sie die Periode 2 aus, indem Sie am rechten Einstelltaster drehen.
- ▶ Aktivieren Sie diese zweite Einstellperiode, indem Sie den rechten Einstellt. betätigen.
- ▶ Stellen Sie Anfangszeit 1 der Periode 2 ein, indem Sie am rechten Einstelltaster drehen.
- ▶ Bestätigen Sie diese Eingabe des Endzeitpunktes, indem Sie den rechten Einstelltaster betätigen.
- ▶ Stellen Sie den Endzeitpunkt 1 der Periode 2 ein, indem Sie am rechten Einstellt. drehen.
- ▶ Bestätigen Sie diese Eingabe des Endzeitpunktes, indem Sie den rechten Einstelltaster betätigen.
- ▶ Wählen Sie die Periode 3 aus, indem Sie am rechten Einstelltaster drehen.
- ▶ Aktivieren Sie die dritte Einstellperiode, indem Sie den rechten Einstelltaster betätigen.
- ▶ Stellen Sie Anfangszeit 1 der Periode 3 ein, indem Sie am rechten Einstelltaster drehen.
- ▶ Bestätigen Sie diese Eingabe des Endzeitpunktes, indem Sie den rechten Einstelltaster betätigen.
- ▶ Stellen Sie den Endzeitpunkt 1 der Periode 3 ein, indem Sie am rechten Einstellt. drehen.
- ▶ Bestätigen Sie diese Eingabe des Endzeitpunktes, indem Sie den rechten Einstelltaster betätigen.



Einstellbereich Temp.1: Schritte von 5 - 30 °C

Einstellbereich Zeit: Schritte von 15 Minuten

Zum Einstellen der Periode 4 bis 6, wiederholen Sie diese Schritte.

Um eine Periode zu löschen, wählen Sie die betreffende Periode aus. Betätigen Sie 2x den rechten Einstelltaster (die Anfangszeit blinkt). Drehen Sie den rechten Einstelltaster so weit im Gegenuhrzeigersinn bis --:-- als Einstellung der Temperatur und der Zeit erscheint. Die betreffende Periode sowie auch die darauf folgenden Perioden sind gelöscht.

Wenn man sich für Zeitbetrieb 2 oder 3 entschieden hat, kann man für mehrere Zeitperioden nochmals für einige Perioden in derselben Art und Weise die Zeiten einstellen. Betätigen Sie dann einmal die 'Return-Taste'; Sie kehren dann in das Menü 'Zeitbetrieb-Anpassung' zurück.

- ▶ Wählen Sie den nächsten Zeitbetrieb aus, indem Sie am rechten Einstelltaster drehen.
- ▶ Stellen Sie die Perioden wieder ein wie oben beschrieben wurde.

Möchten Sie von der Zeitbetriebeinstellung in die Basisanzeige zurückkehren, betätigen Sie dann zweimal die 'Return'-Taste.

5.1 Vorübergehende Temperaturanpassung

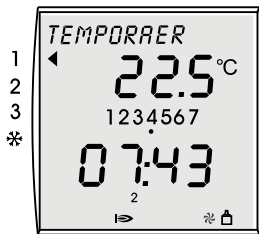

Einstellbereich: 5 - 30 °C

Die Temperatur kann außerhalb des Zeitbetriebs vorübergehend erhöht oder gesenkt werden.

- ▶ Stellen Sie mit dem rechten Einstelltaster die gewünschte Temperatur ein. Die Temperatur kann in Schritten von 0,5 °C erhöht oder gesenkt werden. Die eingestellte Temperatur blinkt noch ca. 10 s; diese eingestellte Temperaturen lässt sich auch sofort aktivieren, indem der rechte Einstelltaster betätigt wird; anschließend ist die aktuelle Raumtemperatur wieder sichtbar im Display.

Solange diese geänderte Temperatur aktiv ist, ist im Display der Text TEMPORAER sichtbar. Diese vorübergehende Temperaturanpassung bleibt aktiv, bis der nächste Zeitbetrieb-Schalt-punkt erreicht wird.

Bitte beachten: Es sind mindestens 2 Perioden zu programmieren, weil sonst nicht die vorübergehende Temperaturanpassung aufgehoben wird!
Die Periode 1 darf nicht eine Startzeit von 03.00 Uhr aufweisen; diese wird vom Thermostaten nicht als Einschalt-punkt betrachtet.

Wenn Sie diese vorübergehende Temperatureinstellung vorher rückgängig machen wollen, betätigen Sie die 'Return'-Taste; anschließend ist der eingestellte Zeitbetrieb wieder aktiv und der Text TEMPORAER wird nicht mehr angezeigt.

5.2 Handmäßige Temperaturanpassung

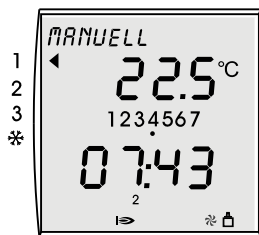

Einstellbereich: 5 - 30 °C

Die Temperatur kann außerhalb des Zeitbetriebs von Hand auf unbestimmte Dauer eingestellt werden.

- ▶ Betätigen Sie die Taste Handbetrieb.
- ▶ Stellen Sie mit dem rechten Einstelltaster die gewünschte Temperatur ein. Die Temperatur kann in Schritten von 0,5 °C erhöht oder gesenkt werden. Die eingestellte Temperatur blinkt noch ca. 10 s; diese eingestellte Temperaturen lässt sich auch sofort aktivieren, indem der rechte Einstelltaster betätigt wird; anschließend ist die aktuelle Raumtemperatur wieder sichtbar im Display.

Solange diese geänderte Temperatur aktiv ist, ist im Display der Text MANUELL sichtbar. Diese Temperaturanpassung bleibt permanent aktiv, bis die 'Return'-Taste oder die Taste Handbetrieb betätigt wird, anschließend ist der eingestellte Zeitbetrieb wieder aktiv und der Text MANUELL wird nicht mehr angezeigt.

5.3 Kühlung einstellen

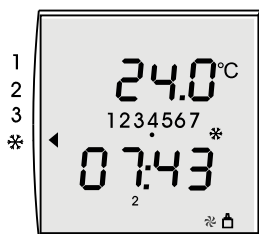

Einstellbereich: 5 - 30 °C

Ab der Thermostatur kann auch die Option Kühlung (sofern vorhanden) eingeschaltet werden:

- ▶ Drehen Sie den linken Einstelltaster auf das Kühlsymbol.
- ▶ Das Uhrprogramm der Kühlung wird aktiv.

Die standardmäßig eingestellte Temperatur beträgt 24 °C. Ist die Temperatur im Raum höher, so ist die Kühlung aktiv, die Kondensationseinheit ist eingeschaltet und im Display wird auch ein Kühlsymbol angezeigt.

Wird oder ist die Temperatur im Raum niedriger als die eingestellte 24 °C, wird die Kondensationseinheit ausgeschaltet.

Bei eingeschalteter Kühlung ist es auch möglich, die eingestellte Temperatur vorübergehend oder von Hand zu erhöhen.

Mit dem linken Einstelltaster auf dem Kühlsymbol bleibt die Kühlung auf unbestimmte Dauer aktiv. Der Warmluft-erzeuger wird bei eingeschalteter Kühlung niemals heizen können.

Die Einstellung des Zeitbetriebs für Kühlen erfolgt in ähnlicher Weise wie der Zeitbetrieb für Heizen (siehe den Paragraphen 4.8). Für die Werkseinstellungen siehe Anlage 4.

6.1 Störung beim Thermostaten

Keine Display-Anzeige	
Ursache:	Beschreibung:
- Warmlufterzeuger ohne Spannung	- Hauptsicherung defekt - Sicherung im Warmlufterzeuger defekt
- Bruch im Thermostatkabel	- Das Thermostatkabel auf Bruch prüfen
- Thermostat ist defekt	- Thermostat austauschen; bitte setzen Sie sich dazu mit Ihrem Installateur in Verbindung
- Kurzschluss im eBus-Kreis	- Thermostatkabel und Steckeranschlüsse auf Kurzschluss prüfen

Warmlufterzeuger reagiert nicht auf den Thermostaten							
Ursache:	Beschreibung:						
- Keine eBus-Verbindung mit dem Warmlufterzeuger (unten rechts im Display keine eBus-Verbindung sichtbar; siehe §3.2))	- Warmlufterzeuger nicht geeignet für eBus-Thermostatur; fehlerhafte Geräteauswahl. - Steuereinheit im Warmlufterzeuger defekt; diese austauschen						
- Thermostatkabel nicht richtig angeschlossen; Adern vertauscht, der Thermostatanschluss ist polaritätsempfindlich!	- Anschlüsse am Gerät und am Thermostaten prüfen: <table border="1" style="margin-left: 20px;"> <thead> <tr> <th>Thermostatur</th> <th>Steuereinheit im Warmlufterzeuger</th> </tr> </thead> <tbody> <tr> <td>1</td> <td>X2-2 (eBus +)</td> </tr> <tr> <td>2</td> <td>X2-1 (eBus GND)</td> </tr> </tbody> </table>	Thermostatur	Steuereinheit im Warmlufterzeuger	1	X2-2 (eBus +)	2	X2-1 (eBus GND)
Thermostatur	Steuereinheit im Warmlufterzeuger						
1	X2-2 (eBus +)						
2	X2-1 (eBus GND)						
- Einstellungen der Thermostatur prüfen	- Linker Einstelltaster auf die richtige Betriebsart drehen - Handmäßige Einstellung rückgängig machen (siehe §5.2)						
- Thermostatur ist defekt	- Thermostat austauschen; bitte setzen Sie sich dazu mit Ihrem Installateur in Verbindung						
- Unrichtige eBus-Adresse der Thermostatur	- Richtige Einstellung der Mikroschalter prüfen (siehe §7.1)						

Fehlercode/Filteranzeige im Display		
Ursache:		Beschreibung:
- Wenn im Display ein Fehlercode angezeigt wird, ist beim Warmlufterzeuger ein Problem aufgetreten (siehe §3.2)		- Schlagen Sie für eine Erklärung des Störungscode in der Installationsanleitung des Warmlufterzeugers nach; setzen Sie sich zur Behebung der Störung ggf. mit Ihrem Installateur in Verbindung.
<i>Display der Thermostatur</i>	<i>Display des Warmlufterzeugers</i>	<i>Beschreibung</i>
F60	1Fnn	Kommunikationsfehler / Alarmcode des Systemventilators Für eine ausführliche Erklärung, siehe die Installationsanleitung
F81	-	Interner Speicherfehler der Thermostatur Reset: Thermostat durch Lösen und Zurücksetzen der Grundplatte; wenn die Störung erneut erscheint > die Thermostatur austauschen
- Wenn die Meldung Filter im Display angezeigt wird, ist das Filter des Warmlufterzeugers auszutauschen bzw. zu reinigen; der Warmlufterzeuger bleibt weiterhin in Betrieb (siehe §3.2)		- Bitte schlagen Sie für den Ablauf beim Austausch bzw. bei der Reinigung des Filters / der Filter in der Installationsanleitung des Warmlufterzeugers nach.

DE

7.1 Montage der Thermostatuhr - Allgemeines

Die Brink-Thermostatuhr kann nur in Kombination mit einem Brink-Gerät, das mit einem eBus-Protokoll arbeitet, eingesetzt werden.

Allgemeiner Sicherheitshinweis

Die Brink-Thermostatuhr ist von einem zugelassenen Installateur zu montieren und in Betrieb zu setzen.

Die Elektroinstallation darf nur von zugelassenen Installateuren durchgeführt werden.

- ▶ Schalten Sie vor Arbeiten an der Elektroanlage den Warmlufterzeuger und sämtliche angeschlossenen Bauteile stromlos.
- ▶ Ersetzen Sie beschädigte oder defekte Teile ausschließlich durch Original-Brink-Ersatzteile.
- ▶ Sicherheitseinrichtungen dürfen nicht entfernt, überbrückt oder außer Betrieb gesetzt werden.
- ▶ Betreiben Sie die Anlage nur, wenn sich diese in technisch einwandfreiem Zustand befindet.
- ▶ Störungen und Beschädigungen, die die Sicherheit beeinträchtigen, sofort beheben bzw. beseitigen.
- ▶ 230V-Leitungen und eBus-Leitungen in solcher Weise verlegen, dass diese räumlich voneinander getrennt sind.

Anforderungen an den Montageort

- Der Montageort muss trocken und immer frostfrei sein.
- Der Montageort muss sich in einem Referenzraum (z.B. Wohnzimmer) befinden.
- Die Brink-Thermostatuhr in einer Höhe von ca. 1.65 m über dem Fußboden anbringen.
- Die Brink-Thermostatuhr darf nicht Zugluft oder direkter Sonneneinstrahlung (Sonnenlicht) ausgesetzt werden.
- Die Brink-Thermostatuhr nicht mit z.B. Vorhängen bedecken oder hinter einem Schrank montieren.

Lieferumfang

Die Brink-Thermostatuhr wird geliefert einschließlich:

- Benutzer- und Montageanleitung
- Befestigungsmaterial (Schrauben und Dübel)
- Wandkonsole

Die Brink-Thermostatuhr besteht aus einem Bedienungsmodul und einer Wandkonsole.

Das Bedienungsmodul lässt sich in einfacher Weise aus der Wandkonsole herausnehmen und wieder einrasten.

- ▶ Bevor mit der Montage der Brink-Thermostatuhr an der Wand begonnen wird, zunächst das Bedienungsmodul aus der Wandkonsole herausnehmen. Benutzen Sie z.B. einen Schraubenzieher, führen Sie diesen vorsichtig in die rechteckige Öffnung an der Unterseite des Bedienungsmoduls ein und hebeln sie das Bedienungsmodul mit dem Schraubenzieher von der Wandkonsole.

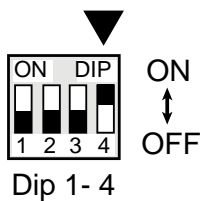
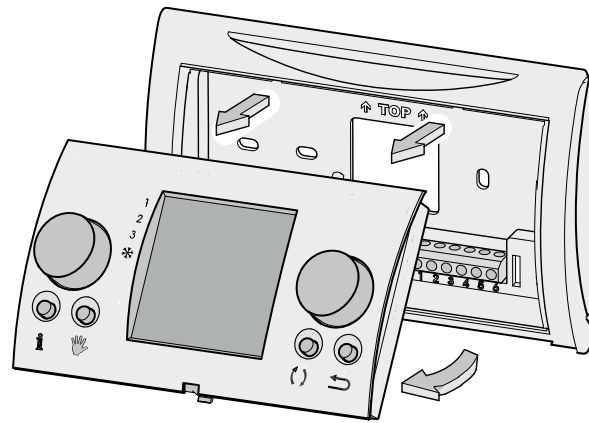

Mikroschalter

An der Rückseite des Bedienungsmoduls befinden sich einige Mikroschalter, mit denen die eBus-Adresse eingestellt werden kann.

Ab Werk sind diese Mikroschalter richtig eingestellt und brauchen sie nicht verstellt zu werden.

Siehe Abbildung für die richtige Einstellung der Mikroschalter; bei unrichtiger Einstellung wird der Raumthermostat nicht funktionieren!

Montageübersicht

- Stromversorgung ausschalten
- Wandkonsole der Thermostatuhr montieren
- Elektroinstallation ausführen
- Bedienungsmodul Thermostatuhr anbringen

7.2 Montage der Wandkonsole

Die Wandkonsole kann auf einer Einbaudose (Ø 55 mm) bzw. mit Schrauben und Dübeln direkt an der Wand montiert werden.

- Schrauben Sie die Wandkonsole an der richtigen Position an der Wand; benutzen Sie dabei die vorhandenen Befestigungsbohrungen in der Wandkonsole.

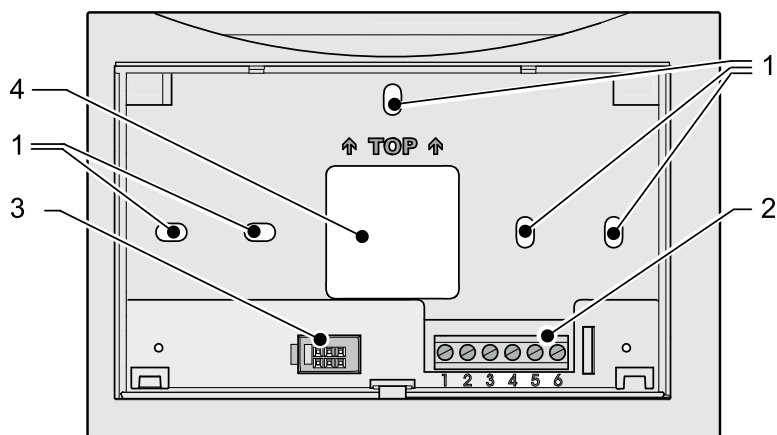

- 1 Befestigungsbohrungen
- 2 Klemmenleiste 1 bis 6
- 3 Schnittstelle zum Bedienungsmodul
- 4 Öffnung für die Kabeldurchführung

7.3 Elektroanschluss



- ▶ Das 2-adrige Thermostatkabel, das vom Warmluftgeber kommt, an die Klemmen Nr. 1 und Nr. 2 der Klemmenleiste anschließen.

Hinweis: Der Anschluss ist polaritätsempfindlich; bei verkehrtem Anschluss wird das Thermostat nicht funktionieren!

Die Klemmen Nr. 3 bis 6 der Klemmenleiste in der Thermostatuhr werden nicht benutzt.

- ▶ Im Warmluftgeber ist das Thermostatkabel an die Steuereinheit anzuschließen.

Klemmenleiste Thermostatuhr	Steuereinheit im Warmluftgeber
Nr. 1	X2-2 (eBus +)
Nr. 2	X2-1 (eBus GND)

Lesen Sie für den Anschluss des Thermostatkabels an die Steuereinheit auch den entsprechenden Abschnitt in der zum Warmluftgeber gehörenden Installationsvorschrift.

7.4 Bedienungsmodul anbringen

- ▶ Das Bedienungsmodul an die an der Wand montierten Wandkonsole halten; zunächst die an der Oberseite des Bedienungsmoduls montierten Stifte in die dazu bestimmten Bohrungen der Wandkonsole einrasten und anschließend die Unterseite zur Wandkonsole hin drehen.
Das Bedienungsmodul muss in der Wandkonsole festschnappen; nur dann ist eine gute elektrische Verbindung zustande gekommen.

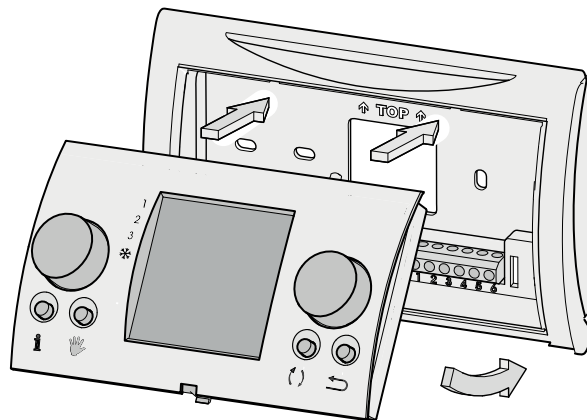

7.5 Thermostatuhr in Betrieb setzen

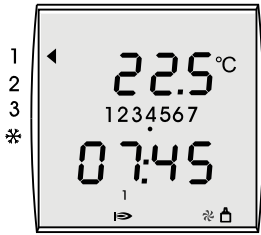

- ▶ Die Stromversorgung des Warmluftgeräts wieder einschalten.

Im Display werden während kurzer Zeit sämtliche vorhandenen Funktionen angezeigt; anschließend wird während 3 Sekunden die Softwareversion angezeigt. Anschließend wird die Betriebsart 'Betrieb' angezeigt.

Wenn die richtige eBus-Adresse eingestellt ist, erscheint nach ca. 1 Minute unten rechts im Display der Thermostatuhr das eBus-Symbol.



- ▶ Prüfen Sie das Funktionieren sämtlicher Betriebsarten des Warmluftgeräts und der Thermostatuhr (siehe §3.1).
- ▶ Prüfen Sie, ob die Heizung einschaltet, indem Sie die Temperatur hochdrehen (siehe §5.1); wenn der Brenner im Warmluftgerät in Betrieb ist, wird das Flammensymbol im Display des Raumthermostaten angezeigt.
- ▶ Erforderlichenfalls die Zeit, den Tag sowie die Temperatur und den Zeitbetrieb einstellen (siehe §4.1 bis §4.8)



Weisen Sie den Benutzer in die Bedienung der Thermostatuhr ein.

7.6 Zurücksetzen auf die Werkseinstellung

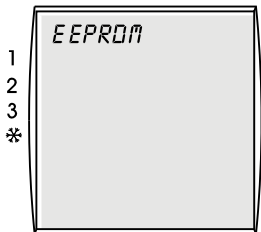

Die individuellen Parametereinstellungen der Thermostatuhr können auf die Werkseinstellung zurückgesetzt werden.

- ▶ Das Bedienungsmodul mit Hilfe eines Schraubenziehers aus der Wandkonsole hebeln.
- ▶ Betätigen Sie den rechten Einstelltaster.
- ▶ Den rechten Einstelltaster eingedrückt halten und das Bedienungsmodul zurück in die Wandkonsole stellen.
- ▶ Den rechten Einstelltaster noch mindestens 2 Sekunden eingedrückt halten, bis der Text 'EEPROM' im Display angezeigt wird.

Sämtliche Einstellungen, mit Ausnahme der Zeit- und Tageseinstellung, sind jetzt auf die Werkseinstellung zurückgesetzt worden.

Anlage 1 Technische Daten

Bezeichnung	Beschreibung
Anschlussspannung eBUS	15-24 V
Leistungsaufnahme	max. 0,5 W
Schutzklasse Wandkonsole	IP 30
Schutzklasse ZH-Gerät	gemäß Schutzklassenregelung
Laufreserve	> 48 Stunden
Raumtemperatur	0 - 50 °C
Datenerhaltung	EEPROM permanent
CE-Kennzeichnung	Richtlinie bezüglich elektromagnetischer Verträglichkeit EMV (Richtlinie 2004/108/EG) Niederspannungsrichtlinie (Richtlinie 2006/95/EG) WEEE und RoHs (Richtlinie 2002/95/EG)

Anlage 2 Anzeige bei Info-Taste

Anzeige	Beschreibung
T-SOLL RAUM	Gewünschte Raumtemperatur (°C)
T-RAUM	Aktuelle Raumtemperatur [°C]
AUSSEN-T	Außentemperatur (°C) Wird nur angezeigt, wenn ein Außentemperaturfühler an den Warmluftgeber angeschlossen ist.

Anlage 3 Parameterübersicht Basiseinstellungen

Parameter	Einstellbereich	Werkseinstellung	Individuelle Einstellung
Zeit	0 - 24 Uhr	-	
Tag	1 (Mo) bis 7 (So)	-	
Zeitbetrieb	1 / 2 / 3	1	
Adaptiv	EIN/AUS	AUS	
Temperatur Periode 1	5 bis 30 °C	20	
Temperatur Periode 6	5 bis 30 °C	16	
Kühltemperatur Periode 1	5 bis 30 °C	24	
Kühltemperatur Periode 2	5 bis 30 °C	28	
Sprache	Niederländisch Deutsch Französisch Englisch	Niederländisch	

Anlage 4 Vorprogrammierte Zeitbetriebe-Einstellung

Zeitbetrieb 1

	MO - SO
Periode 1	20°C 7.00
Periode 2	16°C 8.00
Periode 3	20°C 17.00
Periode 4	21°C 20:00
Periode 5	16°C 22:00
Periode 6	16°C 00:00

Zeitbetrieb 2

	MO - FR	SA - SO
Periode 1	20°C 7:00	20°C 8:00
Periode 2	16°C 8:00	21°C 17:00
Periode 3	20°C 17:00	16°C 23:00
Periode 4	21°C 20:00	16°C 00:00
Periode 5	16°C 22:00	--°C --:--
Periode 6	16°C 00:00	--°C --:--

Zeitbetrieb 3

	MO	DI	MI	DO	FR	SA	SO
Periode 1	20°C 7.00	20°C 7.00	20°C 7.00	20°C 7.00	20°C 7.00	20°C 8.00	20°C 8.00
Periode 2	16°C 8.00	16°C 8.00	16°C 8.00	16°C 8.00	16°C 8.00	21°C 17.00	21°C 17.00
Periode 3	20°C 17.00	20°C 17.00	20°C 17.00	20°C 17.00	20°C 17.00	16°C 23.00	16°C 23.00
Periode 4	21°C 20:00	21°C 20:00	21°C 20:00	21°C 20:00	21°C 20:00	16°C 00:00	16°C 00:00
Periode 5	16°C 22:00	16°C 22:00	16°C 22:00	16°C 22:00	16°C 22:00	--°C --:--	--°C --:--
Periode 6	16°C 00:00	16°C 00:00	16°C 00:00	16°C 00:00	16°C 00:00	--°C --:--	--°C --:--

Anlage 5 Vorprogrammierte Zeitbetriebe Kuehl-Einstellung

Zeitbetrieb 1

	MO - SU
Periode 1	24°C 7:00
Periode 2	28°C 22:00
Periode 3	--°C --:--
Periode 4	--°C --:--
Periode 5	--°C --:--
Periode 6	--°C --:--

Zeitbetrieb 2

	MO - FR	SA - SO
Periode 1	24°C 7:00	24°C 8:00
Periode 2	28°C 22:00	28°C 23:00
Periode 3	--°C --:--	--°C --:--
Periode 4	--°C --:--	--°C --:--
Periode 5	--°C --:--	--°C --:--
Periode 6	--°C --:--	--°C --:--

Zeitbetrieb 3

	MO	DI	MI	DO	FR	SA	SO
Periode 1	24°C 7:00	24°C 7:00	24°C 7:00	24°C 7:00	24°C 7:00	24°C 8:00	24°C 8:00
Periode 2	28°C 22:00	28°C 22:00	28°C 22:00	28°C 22:00	28°C 22:00	28°C 23:00	28°C 23:00
Periode 3	--°C --:--	--°C --:--	--°C --:--	--°C --:--	--°C --:--	--°C --:--	--°C --:--
Periode 4	--°C --:--	--°C --:--	---°C --:--	--°C --:--	--°C --:--	--°C --:--	--°C --:--
Periode 5	--°C --:--	--°C --:--	--°C --:--	--°C --:--	--°C --:--	--°C --:--	--°C --:--
Periode 6	--°C --:--	--°C --:--	--°C --:--	--°C --:--	--°C --:--	--°C --:--	--°C --:--

DE

Änderungen vorbehalten

Brink Climate Systems B.V. ist ständig bestrebt, ihre Produkte zu verbessern und behält sich das Recht vor, ohne vorherige Anzeige Änderungen in den Spezifikationen durchzuführen.

Mode d'emploi
&
Manuel de montage

Thermostat Brink à horloge numérique



À CONSERVER PRÉCIEUSEMENT

Pays : F



	Chapitre	Page
Instructions de documentation	1	1
Documentation complémentaire en vigueur	1.1	1
Sécurité et consignes	2	2
Sécurité et consignes	2.1	2
Description du thermostat	3	3
Fonctions du thermostat	3.1	3
Aperçu de l'écran	3.2	4
Touche d'information	3.3	5
Réglages	4	6
Structure du menu du thermostat	4.1	6
Réglages de base	4.2	7
Réglage de l'heure	4.3	7
Réglage du jour	4.4	8
Réglage du programme horaire	4.5	8
Adaptative En/ De	4.6	9
Réglage de la langue	4.7	9
Réglage du programme horaire	4.8	10
Commande	5	11
Adaptation provisoire de la température	5.1	11
Adaptation manuelle de la température	5.2	11
Réglage du refroidissement	5.3	11
Dérangement	6	12
Dérangement du thermostat	6.1	12
Montage du thermostat à horloge numérique	7	13
Montage du thermostat à horloge numérique : généralités	7.1	13
Montage de la console murale	7.2	14
Raccordement électrique	7.3	15
Mise en place du module de commande	7.4	15
Mise en service du thermostat à horloge numérique	7.5	16
Retour au réglage usine par défaut	7.6	16
Annexes		17
Annexe 1 Spécifications techniques		17
Annexe 2 Affichage à la touche d'information		17
Annexe 3 Aperçu des paramètres des réglages de base		17
Annexe 4 Programmes horaires pré-programmés		18
Annexe 5 Programmes horaires pré-programmés Refroidissement		19

1.1 Documentation complémentaire en vigueur

Documents complémentaires en vigueur

Mode d'emploi
Consignes d'installation de l'appareil

Pour l'installateur

Manuel de montage du thermostat Brink à horloge numérique
Consignes d'installation de l'appareil

Sont éventuellement aussi en vigueur les manuels de tous les accessoires utilisés.

Conservation de la documentation

L'exploitant (ou l'utilisateur) de l'installation veille à ce que tous les modes d'emplois soient bien conservés.

- ▶ Veuillez éventuellement transmettre ce manuel d'utilisation ainsi que tous les autres manuels complémentaires en vigueur au nouveau propriétaire du logement.



Symbole pour
informations complémentaires

- ▶ Symbole pour une opération nécessaire

2.1 Sécurité et consignes

- ▶ **Prenez bien note des instructions données dans ce chapitre.**

Utilisation conforme aux consignes

Le thermostat Brink à horloge numérique n'est utilisé qu'en combinaison avec des appareils et des accessoires Brink.

Le thermostat Brink à horloge numérique sert à réguler le générateur d'air chaud Brink qui fonctionne selon le protocole eBus. Selon les consignes d'utilisation, il convient de respecter également le mode d'emploi ainsi que tous les autres documents complémentaires en vigueur.

Une autre utilisation ou une utilisation plus poussée serait considérée comme non conforme aux consignes. Le fabricant ou le fournisseur ne pourrait être tenu responsable des dommages qui résulteraient de l'utilisation incorrecte de l'appareil. Seul l'exploitant ou l'utilisateur en serait responsable.

Instructions générales de sécurité

Le thermostat Brink à horloge numérique doit être installé et mis en service par un installateur agréé.

L'installation électrique ne doit être réalisée que par des installateurs agréés.

Seul un installateur agréé peut remédier aux dérangements ou aux dommages du thermostat Brink à horloge numérique ou de l'installation de chauffage.

Éviter les pannes

- ▶ Utilisez l'installation seulement si elle se trouve en bon état technique.
- ▶ Les dispositifs de sécurité et de contrôle ne doivent pas être supprimés, contournés ni mis hors service.
- ▶ Faites résoudre immédiatement les dérangements et les dommages qui entravent la sécurité.

Éviter les dégâts dus au gel

- ▶ Veillez à ce que l'installation de chauffage reste en fonctionnement et que les pièces soient assez chauffées lors de votre absence en période de gel.

3.1 Fonctions du thermostat

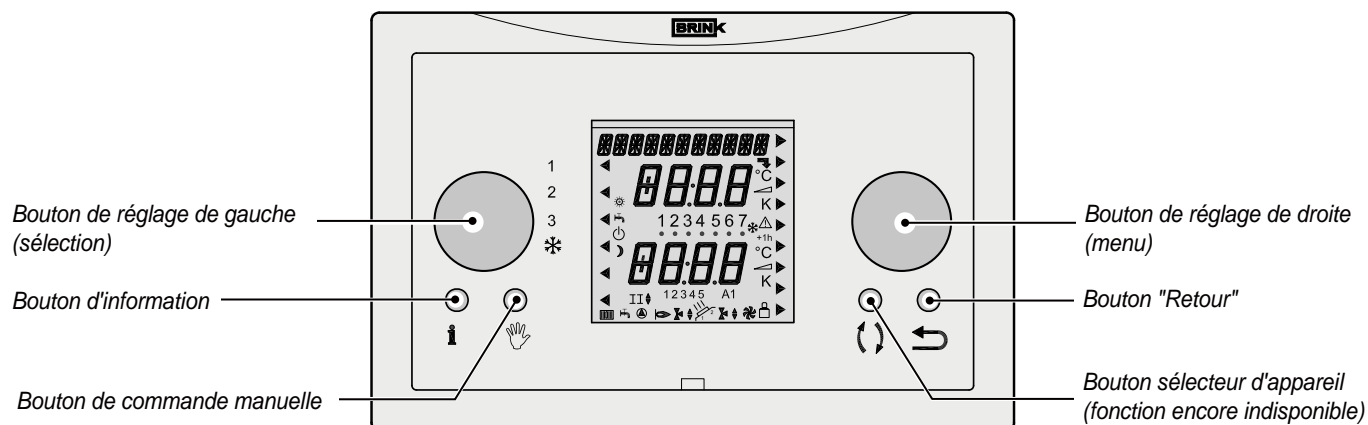

Le thermostat Brink à horloge numérique est composé de 2 boutons de réglage et de 4 touches.

	La touche d'information permet d'afficher 3 températures à l'écran, à savoir la température réglée, la température d'ambiance actuelle et la température extérieure (seulement si une sonde extérieure est connectée) (voir le paragraphe 3.3)
	Les touches de commande manuelle (en combinaison avec le bouton de réglage de droite) permettent de régler le thermostat à horloge numérique à une température constante pendant une durée indéterminée. (voir le paragraphe 5.2)
	La touche sélection d'appareil n'a maintenant aucune fonction ; à l'avenir, celle-ci pourra être utilisée pour sélectionner un appareil.
	La touche "Retour" permet de revenir 1 étape en arrière dans le menu ou d'annuler un réglage provisoire ou manuel.
	Ce bouton de réglage de gauche (sélection) permet de sélectionner l'une des 4 situations distinctes de fonctionnement (voir le tableau ci-dessous). Une flèche à l'écran indique la situation de fonctionnement qui a été sélectionnée.
	Ce bouton de réglage droite (menu) a plusieurs fonctions selon le menu sélectionné. Tourner - Modifie le réglage de la température ou de l'heure, ou sélectionne le menu. Appuyer - Ouvre le menu sélectionné ou confirme la sélection.

Le bouton de réglage (sélection) de gauche permet de sélectionner l'une des quatre situations distinctes de fonctionnement; une flèche à l'écran signale la situation de fonctionnement sélectionnée:

1	Position de ventilation arrêtée - La soufflerie réglée par la sonde de température; quand il n'y a pas de demande de chaleur, la soufflerie est arrêtée. Le brûleur s'adapte à la demande de chaleur du thermostat d'ambiance.
2	Position confort - La soufflerie réglée par la sonde de température; quand il n'y a pas de demande de chaleur, la soufflerie fonctionne au continu à un régime de débit d'air minimum. Le brûleur s'adapte à la demande de chaleur du thermostat d'ambiance.
3	Position ventilation accélérée - La soufflerie fonctionne au continu à un régime de débit d'air maximal. Le brûleur s'adapte à la demande de chaleur du thermostat d'ambiance.
	Refroidissement en marche - En cas de demande de froid, la soufflerie fonctionne au continu à la position refroidissement; quand il n'y a pas de demande de froid, la soufflerie fonctionne à un débit d'air minimum. Le brûleur ne peut jamais être activé lorsque le bouton de réglage de gauche est en position refroidissement.

3.2 Aperçu de l'écran

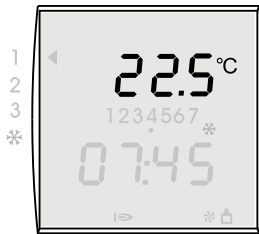

Température ambiante

La température ambiante actuelle est affichée à l'écran du thermostat Brink à horloge numérique pendant la situation de fonctionnement :

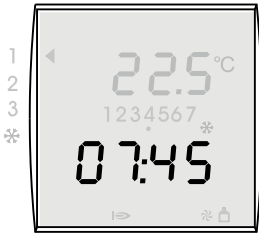

Heure

L'heure actuelle est affichée à l'écran du thermostat Brink à horloge numérique pendant la situation de fonctionnement.

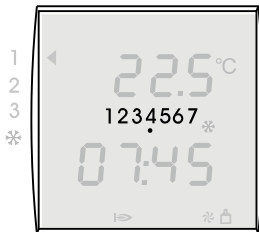

Jour

Le jour actuel est souligné d'un trait noir à l'écran du thermostat Brink à horloge numérique.

N°	1	2	3	4	5	6	7
Jour	Lundi	Mardi	Mercredi	Jeudi	Vendredi	Samedi	Dimanche

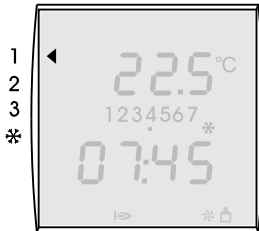

Situation de service

Le bouton de réglage de gauche permet de régler sur l'une des 4 situations distinctes de fonctionnement.

Voir le paragraphe 3.1 pour une description plus précise de ces 4 fonctions.

La flèche gauche à l'écran indique quelle situation de fonctionnement a été sélectionnée avec le bouton de réglage de gauche.

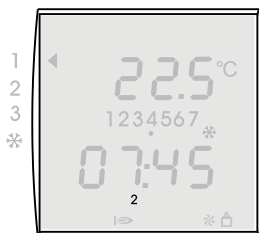

Affichage de la période du jour actuel

Le thermostat contient 3 programmes horaires pré-programmés pour plusieurs combinaisons de jours.

Il y a 6 périodes pré-programmées différentes par programme horaire, à savoir 1, 2,3,4, 5, 6. Pour adapter ces périodes, voir le paragraphe 4.8.

Un aperçu des périodes pré-programmées usine se trouve à l'annexe 4.

Lorsqu'aucun affichage de période n'est visible à l'écran, le thermostat à horloge numérique se trouve à la température de la période 6.

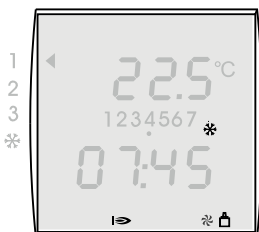

Affichage de fonction

L'écran du thermostat Brink à horloge numérique peut afficher plusieurs fonctions de service.

Symbole à l'écran	Description
*	Refroidissement en marche
➡	Brûleur en MARCHE
☁	Soufflerie du générateur d'air chaud en marche
🔌	La connexion eBus avec le générateur d'air chaud est activée

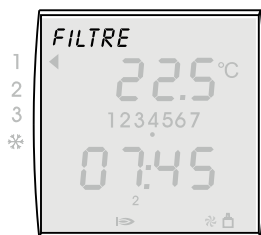

Avertissement de filtre

Lorsque le filtre du générateur d'air chaud doit être nettoyé ou remplacé, le texte "FILTRE" s'affiche à l'écran du thermostat d'ambiance.

Pour un mode d'emploi plus précis à propos du nettoyage ou du remplacement de filtre(s), se reporter aux consignes d'installation livrées avec le générateur d'air chaud.

La remise à zéro de l'avertissement de filtre doit toujours se faire sur le tableau de commande du générateur d'air chaud.

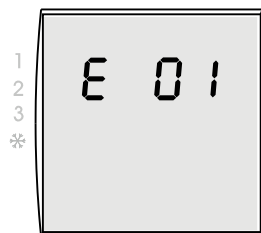

Code d'erreur

Lorsqu'un dérangement se produit dans le générateur d'air chaud, un avertissement de dérangement s'affiche à l'écran du thermostat Brink à horloge numérique.

Celui-ci se compose d'un E (Error) suivi d'un numéro de dérangement; le même avertissement de dérangement s'affiche aussi à l'écran du générateur d'air chaud.

Pour un aperçu de ces dérangements, se reporter aux consignes d'installation livrées avec le générateur d'air chaud.

Après avoir résolu le dérangement, le générateur d'air chaud doit toujours être remis à zéro; l'avertissement de dérangement s'efface aussi de l'écran du thermostat d'ambiance.

3.3 Touche d'information

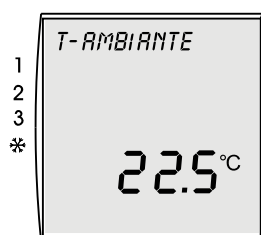

Affichage d'information

La touche **Info** permet d'afficher la température ambiante souhaitée, la température ambiante actuelle et la température extérieure si une sonde extérieure est connectée au générateur d'air chaud.

Si vous appuyez sur la touche Info, la température ambiante souhaitée s'affiche en premier. Si vous appuyez de nouveau sur la touche Info, vous verrez la température actuelle s'afficher; en appuyant une fois encore sur la touche Info si une sonde thermostatique extérieure est connectée au générateur d'air chaud, vous verrez alors la température extérieure s'afficher.

Il est possible de quitter l'écran d'information de la façon suivante:

- appuyer plusieurs fois sur la touche info jusqu'à ce que la situation de fonctionnement soit de nouveau visible.
- ou
- appuyer sur la touche 'Retour' ('Entrée')

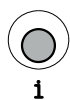

- ▶ Appuyer sur la touche **Info**.



- ▶ Pour afficher de plus amples informations, appuyer une fois encore sur la touche **Info**.

Un aperçu des paramètres affichés possibles se trouve dans l'annexe 2 de ce mode d'emploi.

4.1 Structure du menu du thermostat

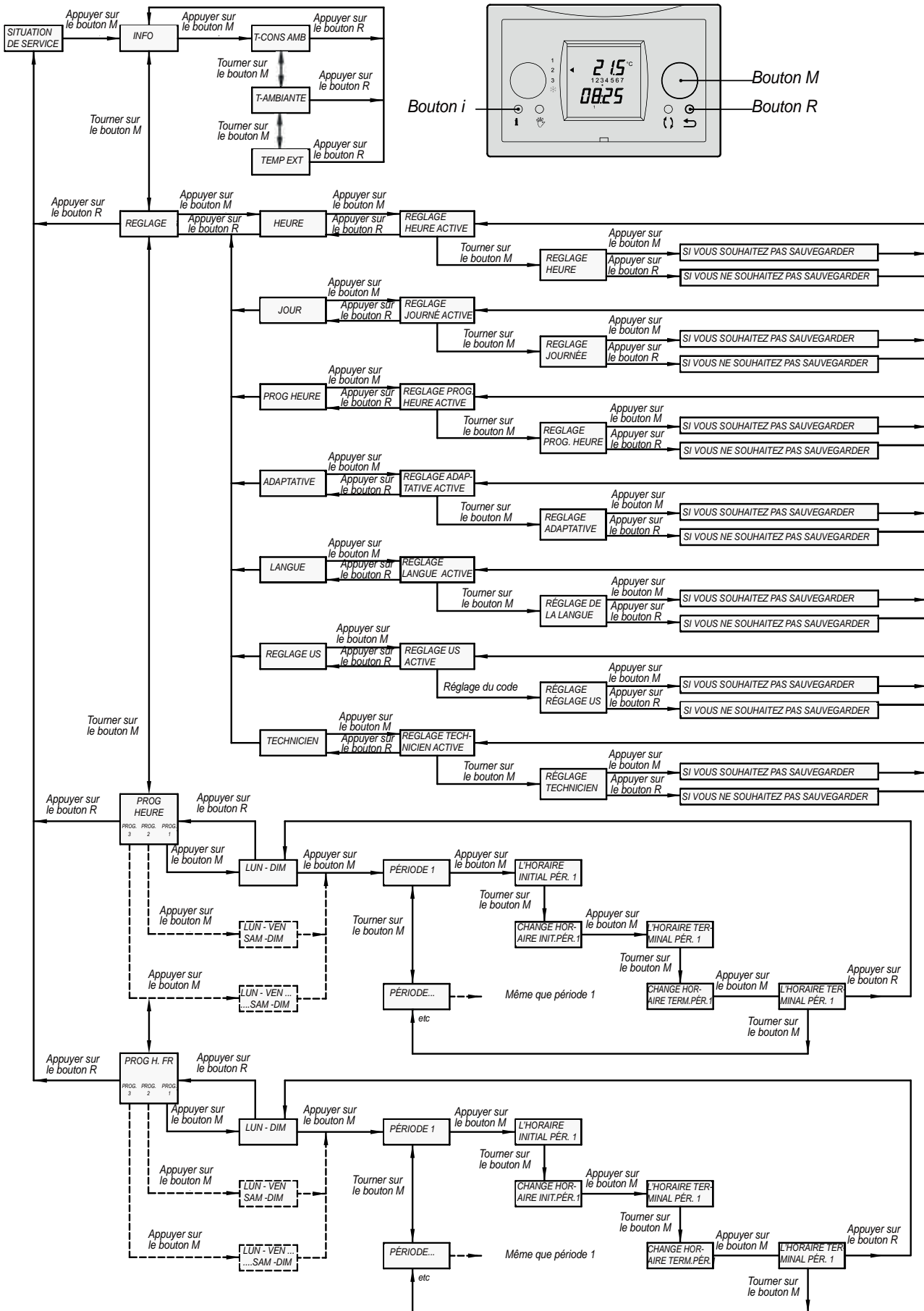

4.2 Réglages de base

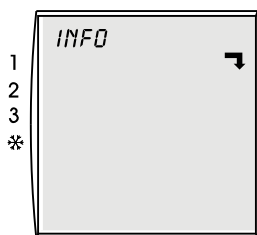

L'affichage de cette flèche  met en évidence la présence d'un sous-menu. Il faut appuyer sur le bouton de réglage de droite (menu) pour ouvrir ce sous-menu.

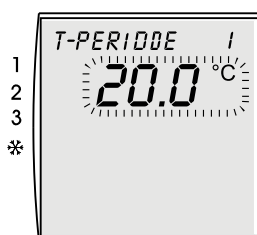

Si une valeur peut être réglée, la valeur à régler s'affiche alors à l'écran. Il faut tourner le bouton de réglage de droite (menu) pour modifier la valeur en question. Il faut appuyer sur le bouton de réglage de droite (menu) pour sauvegarder la valeur en question.

4.3 Réglage de l'heure



Plage de réglage : 0:00 - 23:59

Le réglage convenable des horaires permet au programme horaire de mettre en marche et d'arrêter le chauffage au bon moment.

- ▶ Appuyer sur le bouton de réglage de droite (menu).
- ▶ Tourner le bouton de réglage de droite jusqu'à ce que le menu *RÉGLAGE* s'affiche.
- ▶ Appuyer sur le bouton de réglage de droite.
- ▶ Tourner le bouton de réglage de droite jusqu'à ce que le menu *HEURE* s'affiche.
- ▶ Appuyer sur le bouton de réglage de droite.
- ▶ Tourner le bouton de réglage de droite pour régler l'heure.
 - Rotation lente = changement des minutes
 - Rotation rapide = changement des heures
- ▶ Il faut appuyer sur le bouton de réglage de droite pour confirmer la saisie de modification de l'heure; appuyez sur la touche 'Retour' si vous ne souhaitez pas sauvegarder l'heure modifiée.

Si vous souhaitez modifier un réglage, régler le jour correct par exemple, appuyez alors 1 fois sur la touche "Retour" ; Vous vous retrouvez ainsi dans le menu *RÉGLAGE*.

Si vous voulez revenir à l'écran initial à partir du réglage horaire, appuyez alors 2 fois sur la touche "Retour".



Si le thermostat Brink à horloge numérique n'est pas alimenté pendant plus de 48 heures, vous devrez régler à nouveau l'heure et le jour.

Pour passer de l'heure d'hiver à l'heure d'été, vous devez adapter l'heure manuellement de la façon décrite ci-dessus.

4.4 Réglage du jour

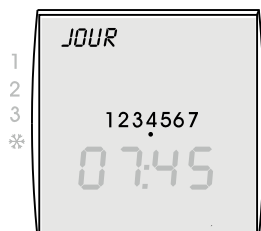

Plage de réglage : 1 - 7

Le réglage convenable du jour permet au programme horaire de mettre en marche et d'arrêter le chauffage aux jours correspondants.

- ▶ Appuyer sur le bouton de réglage de droite.
- ▶ Tourner le bouton de réglage de droite jusqu'à ce que le menu *RÉGLAGE* s'affiche.
- ▶ Appuyer sur le bouton de réglage de droite.

- ▶ Tourner le bouton de réglage de droite jusqu'à ce que le menu *JOUR* s'affiche.
- ▶ Appuyer sur le bouton de réglage de droite.
- ▶ Tourner le bouton de réglage de droite pour régler le jour.
 - 1 = lundi
 - 2 = mardi

 - 7 = dimanche
- ▶ Il faut appuyer sur le bouton de réglage de droite pour confirmer la saisie de modification du jour; Appuyez sur la touche 'Retour' si vous ne souhaitez pas sauvegarder le jour modifié.

Si vous souhaitez modifier un réglage, appuyez alors 1 fois sur la touche "Retour"; Vous vous retrouvez ainsi dans le menu *RÉGLAGE*.

Si vous voulez revenir à l'écran initial à partir du réglage du jour, appuyez alors 2 fois sur la touche "Retour".

4.5 Réglage du programme horaire

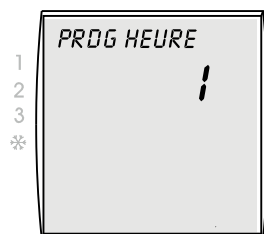

Réglage par défaut (usine) : 1
Plage de réglage : 1 / 2 / 3

Le programme horaire vous permet de définir les horaires de mise en marche pour la semaine entière (lun-dim), pour les blocs du lundi au vendredi (lun-ven) et du samedi au dimanche (sam-dim), ou pour chaque jour séparément.

- ▶ Appuyer sur le bouton de réglage de droite.
- ▶ Tourner le bouton de réglage de droite jusqu'à ce que le menu *RÉGLAGE* s'affiche.
- ▶ Appuyer sur le bouton de réglage de droite.

- ▶ Tourner le bouton de réglage de droite jusqu'à ce que le sous-menu *PROG.HEURE* s'affiche.
- ▶ Appuyer sur le bouton de réglage de droite pour modifier le programme horeure.
- ▶ Tourner le bouton de réglage de droite pour sélectionner le programme horeure 1, 2 ou 3.
 - 1 = lun-dim
 - 2 = lun-ven et sam-dim
 - 3 = lun, mar, mer, jeu, ven, sam, dim
- ▶ Il faut appuyer sur le bouton de réglage de droite pour confirmer la saisie du programme horeure modifié; appuyez sur la touche 'Retour' si vous ne souhaitez pas sauvegarder le programme horeure modifié.

Si vous souhaitez modifier un réglage, appuyez alors 1 fois sur la touche "Retour"; vous vous retrouvez ainsi dans le menu *RÉGLAGE*.

Si vous voulez revenir à l'écran initial à partir du réglage du programme horeure, appuyez alors 2 fois sur la touche "Retour".

Le thermostat pré-programmé contient 3 programmes horeures pré-programmés sortie usine (voir annexe 4)

4.6 Adaptative En/ De

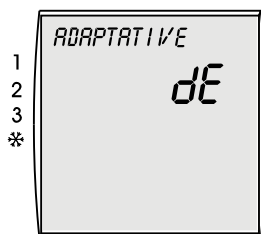

Réglage par défaut (usine) : ARRÊT

Le thermostat dispose d'un régulateur de température d'ajustement.

Si le régulateur de température d'ajustement est en marche, il veillera à ce que la température d'ambiance soit atteinte au moment où la période concernée commence.

Si le régulateur de température d'ajustement est arrêté, il se mettra en marche au moment où la période concernée commence.

- ▶ Appuyer sur le bouton de réglage de droite.
- ▶ Tourner le bouton de réglage de droite jusqu'à ce que le menu RÉGLAGE s'affiche.
- ▶ Appuyer sur le bouton de réglage de droite.
- ▶ Tourner le bouton de réglage de droite jusqu'à ce que le AJUSTEMENT s'affiche.
- ▶ Appuyer sur le bouton de réglage de droite.
- ▶ Tourner le bouton de réglage de droite pour sélectionner le réglage souhaité (MARCHE ou ARRÊT).
- ▶ Appuyer sur le bouton de réglage de droite pour confirmer la saisie de la modification ; Il faut appuyer sur la touche 'Retour' ('Entrée') [= 'Return']. Si vous ne souhaitez pas saisir la modification.

Si vous souhaitez modifier un autre réglage, appuyez alors 1 fois sur la touche "Retour" (Entrée) ; vous vous retrouvez ainsi dans le menu RÉGLAGE.

Si vous souhaitez revenir à l'écran initial à partir du régulateur d'ajustement, appuyez alors 2 fois sur le bouton "Retour".

4.7 Réglage de la langue

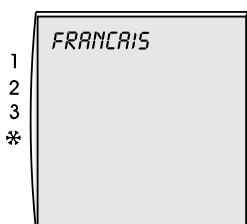

Réglage par défaut (usine):
Néerlandais

Vous pouvez modifier le réglage de la langue du thermostat Brink à horloge numérique

- ▶ Appuyer sur le bouton de réglage de droite.
- ▶ Tourner le bouton de réglage de droite jusqu'à ce que le menu RÉGLAGE s'affiche.
- ▶ Appuyer sur le bouton de réglage de droite.
- ▶ Tourner le bouton de réglage de droite jusqu'à ce que le menu LANGUE s'affiche.
- ▶ Appuyer sur le bouton de réglage de droite.
- ▶ Tourner le bouton de réglage de droite pour régler la langue.
Vous pouvez sélectionner une des 4 langues suivantes :
Néerlandais, Allemand, Français et Anglais
- ▶ Il faut appuyer sur le bouton de réglage de droite pour confirmer la saisie de langue modifiée ; appuyez sur la touche 'Retour' si vous ne souhaitez pas sauvegarder la langue modifiée.
Après confirmation de la langue modifiée, cette dernière est aussitôt activée.

Si vous souhaitez modifier un réglage, appuyez alors 1 fois sur la touche "Retour" ; vous vous retrouvez ainsi dans le menu RÉGLAGE.

Si vous voulez revenir à l'écran initial à partir du réglage de la langue, appuyez alors 2 fois sur la touche "Retour".

4.8 Réglage du programme horaire



Trois programmes horaire de mise en marche sont pré-programmés dans le thermostat Brink à horloge numérique (voir annexe 4). Chaque programme horaire dispose de 6 périodes réglables ; l'heure de ces périodes est réglable par étapes de 15 minutes. Vous pouvez programmer ces horaires de mise en marche en fonction de vos souhaits.

Il faut sélectionner le programme horaire qui convient avant de commencer la modification des horaires des périodes.

Programme horaire sélectionné (voir §4.5)	Programme horaire à adapter
1 (= réglage par défaut (usine))	lun-dim
2	lun-ven et sam-dim
3	lun, mar, mer, jeu, ven, sam, dim

Attention : Les heures de début des périodes doit être égale à l'époque finales des périodes précédentes. L'heure de début d'une période ultérieure il a changé, puis la fin de la période précédente d'ajuster automatiquement.

- ▶ Appuyer sur le bouton de réglage de droite.
- ▶ Tourner le bouton de réglage de droite jusqu'à ce que le menu *PROG.HEURE* s'affiche.
- ▶ Appuyer sur le bouton de réglage de droite.

Le programme horaire pré-programmé qui s'affiche dépend du programme horaire sélectionné (voir paragraphe 4.5) :

- ▶ Appuyer sur le bouton de réglage de droite pour activer le réglage horaire.
- ▶ Appuyer sur le bouton de réglage de droite pour sélectionner le réglage horaire de la période 1.
- ▶ Tourner le bouton de réglage de droite pour régler la température de la période 1.
- ▶ Appuyer sur le bouton de réglage de droite pour confirmer la saisie de ce réglage de température.
- ▶ Tourner le bouton de réglage de droite pour régler l'horaire initial de la période 1.
- ▶ Appuyer sur le bouton de réglage de droite pour confirmer la saisie de cet horaire initial.
- ▶ Tourner le bouton de réglage de droite pour sélectionner la période 2.
- ▶ Appuyer sur le bouton de réglage de droite pour activer la seconde période de réglage.
- ▶ Tourner le bouton de réglage de droite pour régler l'horaire initial 1 de la période 2.
- ▶ Appuyer sur le bouton de réglage de droite pour confirmer la saisie de cet horaire initial.
- ▶ Tourner le bouton de réglage de droite pour régler l'horaire terminal 1 de la période 2.
- ▶ Appuyer sur le bouton de réglage de droite pour confirmer la saisie de cet horaire terminal.
- ▶ Tourner le bouton de réglage de droite pour sélectionner la période 3.
- ▶ Appuyer sur le bouton de réglage de droite pour activer la troisième période de réglage.
- ▶ Tourner le bouton de réglage de droite pour régler l'horaire initial 1 de la période 3.
- ▶ Appuyer sur le bouton de réglage de droite pour confirmer la saisie de cet horaire initial.
- ▶ Tourner le bouton de réglage de droite pour régler l'horaire terminal 1 de la période 3.
- ▶ Appuyer sur le bouton de réglage de droite pour confirmer la saisie de cet horaire terminal.

Pour définir la période de 4 t / m 6 Répétez ces étapes.

Sélectionner la période destinée à être supprimée. Appuyer 2x sur le bouton de réglage de droite (l'horaire initial clignote). Tourner vers la gauche le bouton de réglage de droite jusqu'à ce que la mention du réglage de la température et de l'heure --:-- s'affiche. La période concernée a été supprimée ainsi que la période suivante.

En sélectionnant le programme horaire 2 ou 3, on peut régler l'horaire de quelques périodes de la même façon pour plusieurs périodes horaires.

Appuyer 1 fois sur la touche "Retour" pour revenir au menu "programme horaire à régler".

- ▶ Tourner le bouton de réglage de droite pour sélectionner le programme horaire suivant.
- ▶ Régler les périodes conformément à la procédure décrite ci-dessus.

Si vous voulez revenir à l'écran initial à partir du réglage du programme horaire, appuyez alors 2 fois sur la touche "Retour".



Plage de réglage temp.1 :
Étapes de 5 à 30 °C

Plage de réglage :
Étapes de 15 minutes

5.1 Adaptation provisoire de la température

La température peut être provisoirement augmentée ou diminuée sans tenir compte du programme horaire.

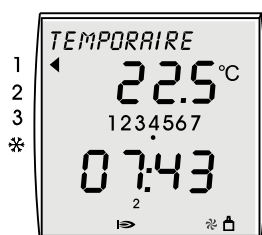

Plage de réglage : 5 - 30°C

- ▶ Tourner le bouton de réglage de droite pour afficher la température souhaitée. La température peut être augmentée ou diminuée par étape de 0,5 °C. La température réglée clignote pendant environ 10 sec. ; appuyer sur le bouton de réglage de droite pour activer aussitôt cette température réglée ; la température ambiante est ensuite de nouveau visible à l'écran.

Tant que cette température modifiée est active, le texte TEMPORAIRE est affiché à l'écran. Cette modification de température provisoire reste active jusqu'à ce que l'étape suivante du programme horaire soit atteinte.

Attention : il est nécessaire qu'au moins 2 périodes soient programmées, sinon le réglage de température provisoire ne sera pas désactivé !

La période n°1 ne doit pas avoir 3h00 pour heure de commencement, car cela ne sera pas considéré comme point d'activation par le thermostat.

Appuyer sur la touche "Retour" si vous souhaitez annuler plus tôt ce réglage de température provisoire ; le programme horaire réglé est de nouveau actif et le texte TEMPORAIRE n'est plus visible.

5.2 Adaptation manuelle de la température

La température peut être provisoirement réglée sans tenir compte du programme horaire.

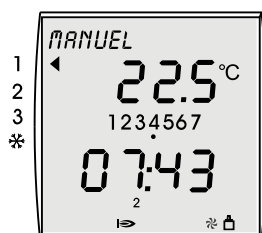

Plage de réglage : 5 - 30°C

- ▶ Appuyer sur la touche de commande manuelle.
- ▶ Tourner le bouton de réglage de droite pour afficher la température souhaitée. La température peut être augmentée ou diminuée par étape de 0,5 °C. La température réglée clignote pendant environ 10 sec. ; appuyer sur le bouton de réglage de droite pour activer aussitôt cette température réglée ; la température ambiante est ensuite de nouveau visible à l'écran.

Tant que cette température est active pour une période indéterminée, le texte MANUEL est affiché à l'écran. Cette adaptation de température reste active de façon permanente jusqu'à ce que la touche "Retour" ou la touche commande manuelle soit utilisée ; le programme horaire est ensuite de nouveau actif et le texte MANUEL n'est plus visible.

5.3 Réglage du refroidissement

L'option refroidissement (si le module de refroidissement est installé) peut être mise en marche à partir du thermostat à horloge numérique :



Plage de réglage : 5 - 30°C

- ▶ Tourner le bouton de réglage de gauche pour afficher le symbole de refroidissement.
- ▶ Le programme horaire du refroidissement est activé.

La température de refroidissement standard est réglée à 24°C. S'il fait plus chaud dans la pièce, le module de refroidissement est alors activé, l'unité de condensation est mise en marche et un symbole de refroidissement s'affiche à l'écran.

Si la température de la pièce devient ou est inférieure à la température de 24 °C réglée, l'unité de condensation est arrêtée.

Il est possible aussi d'augmenter provisoirement ou manuellement la température réglée si le refroidissement est en marche.

Tant que le bouton de réglage de gauche est sur le symbole de refroidissement, le refroidissement reste activé pour une durée indéterminée.

Le générateur d'air chaud ne pourra jamais chauffer tant que le refroidissement est en marche.

Le réglage du programme horaire du refroidissement s'effectue de la même façon que celui du programme horaire du chauffage (voir le paragraphe 4.8). Pour les réglage usine, voir l'annexe 4.

6.1 Dérangement du thermostat

Plus d'affichage à l'écran	
Cause :	Description :
- Plus aucune tension au générateur d'air chaud	- Fusible principal hors d'usage. - Fusible du générateur d'air chaud hors d'usage.
- Rupture dans le câble du thermostat	- Contrôler si le câble du thermostat fait état ou non d'une rupture.
- Le thermostat est en panne	- Remplacer le thermostat ; pour cela, contacter l'installateur.
- Court-circuit dans le circuit eBus	- Contrôler si le câble du thermostat et les branchements aux connexions font état ou non d'un court-circuit.

Le générateur d'air chaud ne réagit pas aux commandes du thermostat							
Cause :	Description :						
- Il n'y a pas de liaison eBus avec le générateur d'air chaud (la liaison eBus n'est plus indiquée en bas à droite de l'écran ; voir §3.2)	- Le générateur d'air chaud ne convient pas au thermostat eBus à horloge numérique ; sélection incorrecte de l'appareil. - L'unité de commande dans le générateur d'air chaud est en panne ; la remplacer.						
- Le câble du thermostat n'est pas bien branché ; intervertir les fils car le branchement du thermostat est sensible à la polarité !	- Contrôler le branchement à l'appareil et au thermostat: <table border="1" style="margin-left: 20px;"> <thead> <tr> <th>thermostat à horloge numérique</th> <th>unité de commande dans le générateur d'air chaud</th> </tr> </thead> <tbody> <tr> <td>1</td> <td>X2-2 (eBus +)</td> </tr> <tr> <td>2</td> <td>X2-1 (eBus TERRE/GND)</td> </tr> </tbody> </table>	thermostat à horloge numérique	unité de commande dans le générateur d'air chaud	1	X2-2 (eBus +)	2	X2-1 (eBus TERRE/GND)
thermostat à horloge numérique	unité de commande dans le générateur d'air chaud						
1	X2-2 (eBus +)						
2	X2-1 (eBus TERRE/GND)						
- Contrôler les réglages du thermostat à horloge numérique	- Positionner le bouton de réglage de gauche à la situation de fonctionnement convenable. - Annuler le réglage manuel. (voir le § 5.2)						
- Le thermostat à horloge numérique est en panne	- Remplacer le thermostat ; pour cela, contacter l'installateur.						
- Adresse eBus du thermostat à horloge numérique incorrecte	- Contrôler si la position des interrupteurs est correcte. (voir le § 7.1)						

Code d'erreur / avertissement de filtre à l'écran		
Cause :		Description :
- Si un code d'erreur s'affiche à l'écran, cela signifie que le générateur d'air chaud a un problème (voir §3.2)		- Consulter les instructions d'installation du générateur d'air chaud où se trouve la signification des codes d'erreur; contacter éventuellement l'installateur pour résoudre la panne.
Affichage thermostat à horloge numérique	Affichage générateur d'air chaud	Description
F60	1Fnn	Erreur de communication/code d'alarme du ventilateur de système. Consulter les instructions d'installation pour des explications plus détaillées
F81	-	Erreur de mémoire interne du thermostat à horloge numérique. Réinitialiser le thermostat en le déposant, puis en le replaçant sur la plaque de support ; si la panne s'affiche de nouveau, remplacer le thermostat à horloge numérique
- Si l'avertissement de filtre s'affiche à l'écran, il faut alors remplacer ou nettoyer le filtre du générateur d'air chaud; le générateur reste en marche pendant cette opération (voir §3.2)		- Consulter les instructions d'installation du générateur d'air chaud pour suivre la procédure de remplacement ou de nettoyage du (des) filtre(s).

F

7.1 Montage du thermostat à horloge numérique : généralités

Le thermostat Brink à horloge numérique ne peut être utilisé qu'avec un appareil Brink qui fonctionne selon le protocole eBus.

Guide général de sécurité

Le thermostat Brink à horloge numérique doit être installé et mis en service par un installateur agréé.

L'installation électrique ne doit être réalisée que par des installateurs agréés.

- ▶ Mettre hors tension le générateur d'air chaud et tous les composants qui y sont connectés, avant tous travaux à effectuer sur l'installation électrique.
- ▶ Remplacer les pièces endommagées ou hors d'usage uniquement par des pièces de rechange Brink d'origine.
- ▶ Les dispositifs de sécurité ne doivent pas être supprimés, contournés ni mis hors service .
- ▶ Utilisez l'installation seulement si elle se trouve en bon état technique.
- ▶ Résoudre immédiatement les dérangements et les dommages qui entravent la sécurité.
- ▶ Poser les fils 230V et les fils eBus de telle façon qu'ils soient distinctement espacés les uns des autres.

Exigence pour le lieu de montage

- Le lieu de montage doit être sec et à l'abri du gel.
- Le lieu de montage doit se trouver dans une pièce de référence (la salle de séjour, par exemple).
- Placer le thermostat Brink à horloge numérique à environ 1,65 m au-dessus du sol.
- Le thermostat Brink à horloge numérique ne doit pas être exposé à des courants d'air ni à des rayonnements directs de chaleur (lumière solaire).
- Ne pas installer le thermostat Brink à horloge numérique derrière des rideaux ou une armoire.

Contenu de la livraison

Le thermostat Brink à horloge numérique est livré avec :

- un mode d'emploi d'utilisateur et de montage
- du matériel de fixation (vis et chevilles)
- une console murale

Le thermostat Brink à horloge numérique est constitué d'un module de commande et d'une console murale.

Le module de commande peut être aisément mis en place et retiré de la console murale.

- ▶ Retirer tout d'abord le module de commande de la console murale avant de commencer le montage du thermostat Brink à horloge numérique. Insérer doucement un tournevis, par exemple, dans l'ouverture rectangulaire située au-dessous du module de commande et avec un petit mouvement de bascule du tournevis, libérer le clic du module de commande de la console murale.

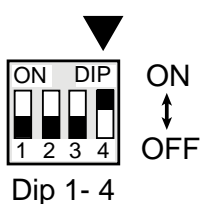
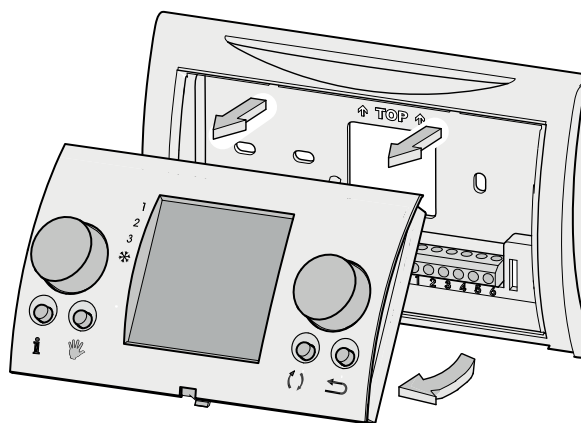

Interrupteurs

Plusieurs interrupteurs qui permettent de régler l'adresse eBus se trouvent au dos du module de commande.

Ces interrupteurs ont déjà été bien réglés en usine et il n'est donc pas nécessaire de les régler.

Voir l'illustration pour le réglage correct des interrupteurs ; le thermostat d'ambiance ne fonctionnera pas en cas de réglage incorrect !

Aperçu du montage.

- Couper l'alimentation électrique
- Monter la console murale du thermostat à horloge numérique
- Effectuer l'installation électrique
- Mise en place du module de commande

7.2 Montage de la console murale

La console murale peut être fixée sur un boîtier à encastrer (Ø 55 mm) ou montée directement au mur avec des vis et des chevilles.

- Visser la console murale correctement contre le mur ; utiliser pour cela les trous de fixation standard de la console murale.

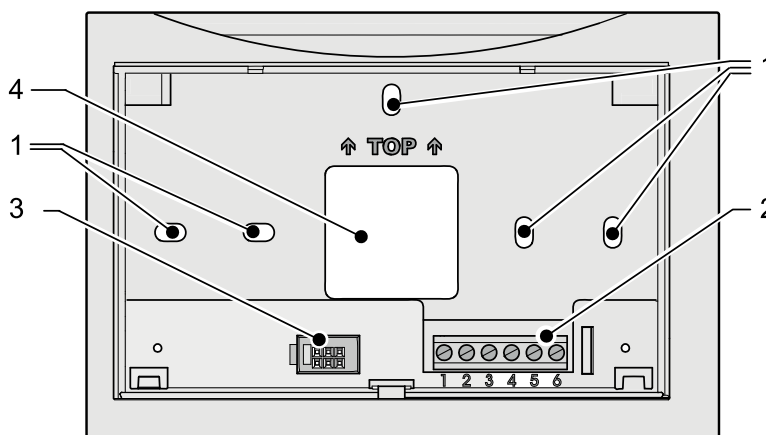

- 1 Trous de fixation
- 2 Réglette de contacts 1 à 6
- 3 Interface vers le module de commande
- 4 Ouverture pour le passage de câble

7.3 Raccordement électrique



- Connecter le câble à 2 fils du thermostat, qui vient du générateur d'air chaud pour se connecter aux n° 1 et 2 de la réglette de contacts.

Attention : Le branchement est sensible aux polarités et si le branchement est incorrect, le thermostat ne fonctionnera pas !

Les n° 3 à 6 de la réglette de contacts du thermostat à horloge numérique ne sont pas utilisés.

- Dans le générateur d'air chaud, le câble du thermostat doit être connecté à l'unité de commande.

Réglette de contacts thermostat à horloge numérique	Unité de commande dans le générateur d'air chaud
n° 1	X2-2 (eBus +)
n° 2	X2-1 (eBus TERRE/GND)

Consulter également les instructions d'installation du générateur d'air chaud pour le branchement du câble de thermostat à l'unité de commande.

7.4 Mise en place du module de commande

- Mettre le module de commande en place dans la console murale installée sur le mur ; engager tout d'abord les petits ergots de la partie supérieure du module de commande dans les ouvertures prévues dans la console murale, et basculer ensuite le bas du module de commande vers la console murale. Le module de commande doit s'enclencher dans la console murale pour être bien fixé ; c'est seulement ainsi qu'un bon contact électrique s'établit.

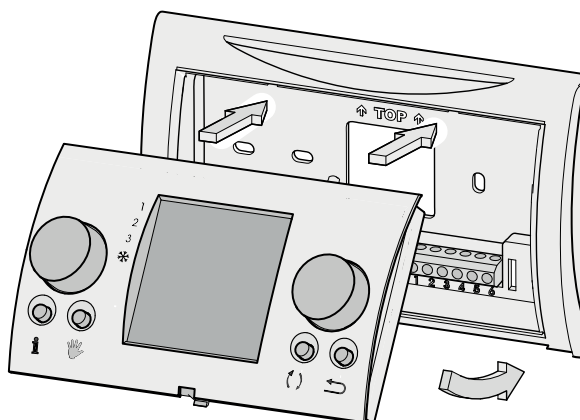

7.5 Mise en service du thermostat à horloge numérique

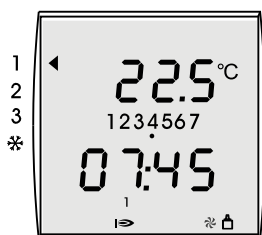

- ▶ Remettre l'alimentation du générateur d'air chaud sous tension.

Toutes les fonctions disponibles sont brièvement affichées à l'écran ; la version du logiciel est ensuite affichée pendant 3 secondes.

La situation de fonctionnement s'affiche ensuite.

Si l'adresse eBus a correctement été réglée, le symbole eBus s'affiche après environ 1 minute en bas à droite de l'écran du thermostat à horloge numérique.



- ▶ Contrôler le fonctionnement de toutes les situations de fonctionnement du générateur d'air chaud et du thermostat à horloge numérique (voir §3.1).
- ▶ Contrôler si le chauffage se met en marche lorsque la demande de température est provisoirement augmentée (voir §5.1); si le brûleur du générateur d'air chaud se met en marche, le symbole d'une petite flamme s'affichera à l'écran du thermostat d'ambiance.
- ▶ Régler au besoin l'heure, le jour, la température et le programme horaire (voir les §4.1 à §4.8)



Donner à l'utilisateur des instructions de fonctionnement du thermostat à horloge numérique.

7.6 Retour au réglage usine par défaut

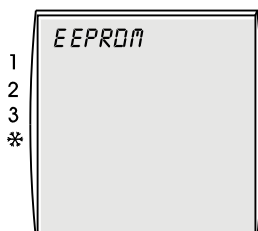

Les réglages de paramètres individuels du thermostat à horloge numérique peuvent être ramenés à leur valeur usine par défaut.

- ▶ Extraire le module de commande de la console murale à l'aide d'un tournevis.
- ▶ Appuyer sur le bouton de réglage de droite.
- ▶ Maintenir le bouton de réglage de droite enfoncé et remettre le module de commande dans la console murale.
- ▶ Maintenir le bouton de réglage de droite enfoncé encore au moins 2 secondes jusqu'à ce que le texte 'EEPROM' s'affiche à l'écran.

Tous les réglages, à l'exclusion de l'heure et du jour, ont été ramenés à leur valeur usine par défaut.

Annexe 1 Spécifications techniques

Dénomination	Description
Tension eBUS	15-24 V
Puissance absorbée	max. 0,5 W
Classe de protection de la console murale	IP 30
Classe de protection de l'appareil de chauffage central	conf. réglem. classe de protection
Réserve de fonctionnement	> 48 heures
Température ambiante	0 - 50 °C
Maintien des données	EEPROM permanent
Label CE	Directive relative à la compatibilité électromagnétique CEM (directive 2004/108/EG) Directive sur la basse tension (directive 2006/95/CE) Directives WEEE (relative aux déchets des équipements électriques et électroniques) et RoHs (relative à la limitation de certaines substances dangereuses dans les équipements électriques et électroniques) (directive 2002/95/CE)

Annexe 2 Affichage à la touche d'information

Affichage	Description
T - AMBIANTE SOUHAITÉE	Température ambiante souhaitée (°C)
T- AMBIANTE	Température ambiante actuelle (°C)
T- EXTÉRIEURE	Température extérieure (°C) Seulement visible si une sonde thermostatique extérieure est connectée au générateur d'air chaud.

Annexe 3 Aperçu des paramètres des réglages de base

Paramètre	Plage de réglage	Réglage par défaut (usine)	Réglage individuel
Heure	0 - 24 heures	-	
Jour	1 (lun) à 7 (dim)	-	
Programme horaire	1 / 2 / 3	1	
Ajustement	MARCHE/ARRÊT	ARRÊT	
Période de température 1	5 à 30 °C	20	
Période de température 6	5 à 30 °C	16	
Température de refroidissement 1	5 à 30 °C	24	
Température de refroidissement 2	5 à 30 °C	28	
Langue	Néerlandais Allemand Français Anglais	Néerlandais	

Annexe 4 Programmes horaires pré-programmés

Programme horaire 1

	LUN - DIM
Période 1	20°C 7.00
Période 2	16°C 8.00
Période 3	20°C 17.00
Période 4	21°C 20:00
Période 5	16°C 22:00
Période 6	16°C 00:00

Programme horaire 2

	LUN - VEN	SAM - DIM
Période 1	20°C 7:00	20°C 8:00
Période 2	16°C 8:00	21°C 17:00
Période 3	20°C 17:00	16°C 23:00
Période 4	21°C 20:00	16°C 00:00
Période 5	16°C 22:00	--°C --:--
Période 6	16°C 00:00	--°C --:--

Programme horaire 3

	LUN	MAR	MER	JEU	VEN	SAM	DIM
Période 1	20°C 7.00	20°C 7.00	20°C 7.00	20°C 7.00	20°C 7.00	20°C 8.00	20°C 8.00
Période 2	16°C 8.00	16°C 8.00	16°C 8.00	16°C 8.00	16°C 8.00	21°C 17.00	21°C 17.00
Période 3	20°C 17.00	20°C 17.00	20°C 17.00	20°C 17.00	20°C 17.00	16°C 23.00	16°C 23.00
Période 4	21°C 20:00	21°C 20:00	21°C 20:00	21°C 20:00	21°C 20:00	16°C 00:00	16°C 00:00
Période 5	16°C 22:00	16°C 22:00	16°C 22:00	16°C 22:00	16°C 22:00	--°C --:--	--°C --:--
Période 6	16°C 00:00	16°C 00:00	16°C 00:00	16°C 00:00	16°C 00:00	--°C --:--	--°C --:--

Annexe 5 Programmes horaires pré-programmés Refroidissement

Programme horaire 1

	LUN - DIM
Période 1	24°C 7:00
Période 2	28°C 22:00
Période 3	--°C --:--
Période 4	--°C --:--
Période 5	--°C --:--
Période 6	--°C --:--

Programme horaire 2

	LUN - VEN	SAM - DIM
Période 1	24°C 7:00	24°C 8:00
Période 2	28°C 22:00	28°C 23:00
Période 3	--°C --:--	--°C --:--
Période 4	--°C --:--	--°C --:--
Période 5	--°C --:--	--°C --:--
Période 6	--°C --:--	--°C --:--

Programme horaire 3

	LUN	MAR	MER	JEU	VEN	SAM	DIM
Période 1	24°C 7:00	24°C 7:00	24°C 7:00	24°C 7:00	24°C 7:00	24°C 8:00	24°C 8:00
Période 2	28°C 22:00	28°C 22:00	28°C 22:00	28°C 22:00	28°C 22:00	28°C 23:00	28°C 23:00
Période 3	--°C --:--	--°C --:--	--°C --:--	--°C --:--	--°C --:--	--°C --:--	--°C --:--
Période 4	--°C --:--	--°C --:--	--°C --:--	--°C --:--	--°C --:--	--°C --:--	--°C --:--
Période 5	--°C --:--	--°C --:--	--°C --:--	--°C --:--	--°C --:--	--°C --:--	--°C --:--
Période 6	--°C --:--	--°C --:--	--°C --:--	--°C --:--	--°C --:--	--°C --:--	--°C --:--

Sous réserve de modifications

La société de fabrication de générateur d'air chaud Brink Climate Systems B.V. s'efforce toujours d'améliorer ses produits et se réserve le droit d'en modifier les spécifications sans avis préalable.

WWW.BRINKAIRFORLIFE.NL

BRINK

Air for Life

BRINK CLIMATE SYSTEMS B.V.

Wethouder Wassebaliestraat 8 7951 SN Staphorst The Netherlands
P. O. Box 11 NL-7950 AA Staphorst The Netherlands
T. +31 (0) 522 46 99 44
F. +31 (0) 522 46 94 00
info@brinkclimatesystems.nl
www.brinkclimatesystems.nl