

Touch Control



INSTALACIJOS NUOSTATOS (lietuvių k.)

*Air for Life*

**BRINK**

*Air for life*

[WWW.BRINKAIRFORLIFE.NL](http://WWW.BRINKAIRFORLIFE.NL)

617300-A

<b>1</b>	<b>Apie šį dokumentą.....</b>	<b>04</b>
1.1	Dokumento galiojimas.....	04
1.2	Tikslinė grupė.....	04
1.3	Taikomi dokumentai.....	04
1.4	Dokumentų saugojimas.....	04
1.5	Simboliai.....	05
1.6	Įspėjamieji nurodymai.....	05
<b>2</b>	<b>Saugumas.....</b>	<b>07</b>
2.1	Naudojimas pagal paskirtį.....	07
2.2	Naudojimas ne pagal paskirtį.....	07
2.3	Saugumo priemonės.....	08
<b>3</b>	<b>Montavimas ir elektros jungtis.....</b>	<b>09</b>
3.1	Montavimo rekomendacijos.....	09
3.2	Sieninio laikiklio montavimas.....	09
3.3	Elektros jungtis.....	10
3.4	Eksploatacijos nutraukimas ir techninė priežiūra.....	11
3.4.1	Eksploatacijos nutraukimas.....	11
3.4.2	Techninė priežiūra ir valymas.....	11
3.5	Perdirbimas ir utilizavimas.....	11
<b>4</b>	<b>Bendras vaizdas ir simboliai.....</b>	<b>12</b>
4.1	Simboliai ekrane.....	12
<b>5</b>	<b>Eksploatacijos pradžia.....</b>	<b>14</b>
<b>6</b>	<b>Bendrosios funkcijos.....</b>	<b>15</b>
6.1	Funkcijų priskyrimas.....	15
6.2	Nustatymas iš naujo.....	16
6.3	Mygtukų blokavimas.....	16
6.4	Energijos taupymo režimas ir artumo jutiklis.....	17
6.4.1	Jutiklinio valdymo įtaiso energijos taupymo režimas.....	17
6.5	Laiko indikatorius.....	17
6.6	Pranešimas apie triktį / filtro įspėjimas.....	18
6.6.1	Gedimo pranešimo puslapis.....	18
6.6.2	Vėdinimo įrenginio filtro įspėjimas.....	19

<b>7</b>	<b>Vėdinimo valdymo sistemos funkcijos .....</b>	<b>20</b>
7.1	Vėdinimo pakopa .....	20
7.2	Vėdinimo programų parinktis .....	20
7.3	Meniu .....	21
7.3.1	Parametrų sąrašas .....	21
7.3.2	Parametrų sąrašas .....	21
7.3.3	Laiko programa .....	22
7.4	Atostogų režimas .....	23
7.5	Vakarėlio režimas arba greito galios padidinimo režimas .....	23
<b>8</b>	<b>Priedas.....</b>	<b>24</b>
8.1	Jutiklinio valdymo įtaiso eksploatacijos pradžia .....	24
8.2	Ponownie uruchomienie modułu Touch Control.....	26
8.3	Vėdinimo pakopos nustatymas .....	27
8.4	Programų parinktis .....	28
8.5	Atostogų režimas .....	29
8.6	Meniu .....	30
8.7	Laiko programos .....	31
8.7.1	Dienos programa.....	31
8.7.2	Savaitinė programa .....	32
8.8	Techniniai duomenys.....	33
<b>9</b>	<b>ES ATITIKTIES DEKLARACIJA.....</b>	<b>34</b>
<b>10</b>	<b>Užrašams.....</b>	<b>35</b>

### 1 Apie šį dokumentą

► Prieš pradėdami darbus, perskaitykite šį dokumentą.

► Laikykitės šiame dokumente pateikiamų nurodymų.

Jei nesilaikoma nurodymų, netenkama teisės į bendrovės gamintojos „Brink“ garantiją.

#### 1.1 Dokumento galiojimas

Šis dokumentas taikomas gamykloje surinktiems ir tipiniais bandymais patikrintiems Jutiklinis valdymo įtaisas.

#### 1.2 Tikslinė grupė

Šis dokumentas skirtas specialistui ir sistemos naudotojui.

#### 1.3 Taikomi dokumentai

Taip pat galioja visų naudojamų priedų modulių ir kitų priedų dokumentai.

#### 1.4 Dokumentų saugojimas





Dokumentai turi būti saugomi tinkamoje vietoje ir visada būti pasiekiami.

Už visų dokumentų saugojimą atsako įrenginį eksploatuojantis vartotojas.

Dokumentą perduoda specialistas.

### 1.5 Simboliai

Šiame dokumente naudojami toliau pateikiami simboliai:





Simbolis	Reikšmė
	Žymi veiksmą, kurį reikia atlikti
	Žymi būtiną sąlygą
	Žymi veiksmo rezultata
	Žymi svarbią informaciją, reikalingą norint tinkamai naudotis įrenginiu
	Žymi nuorodą į kitus taikomus dokumentus

\* Išnašų lentelė

**1 lent.1 Simbolių reikšmė**

### 1.6 Įspėjamieji nurodymai

Įspėjamieji nurodymai tekste prieš veiksmų pradžią įspėja apie galimus pavojus. Įspėjamieji nurodymai piktograma ir signaliniu žodžiu informuoja apie galimą pavojų rimtumą.

Simbolis	Signalinis žodis	Paiškinimas
	<b>PAVOJUS</b>	Reiškia, kad bus patirta sunkių ar net gyvybei pavojingų sužalojimų.
	<b>ĮSPĖJIMAS</b>	Reiškia, kad gali būti patirta sunkių ar net gyvybei pavojingų sužalojimų.
	<b>ATSARGIAI!</b>	Reiškia, kad gali būti patirta lengvų ar vidutinio sunkumo sužalojimų.
	<b>NURODYMAS</b>	Reiškia, kad gali būti patirta materialinė žala.

**1 lent.2 Įspėjamųjų nurodymų reikšmė**

### Ispėjamųjų nurodymų struktūra

Ispėjamieji nurodymai sudaryti pagal šį principą:



#### **SIGNALINIS ŽODIS**

#### **Pavojaus rūšis ir šaltinis!**

Pavojaus paaiškinimas.

► Veiksmų instrukcijos, siekiant išvengti pavojaus.

## 2 Saugumas

Darbus turi atlikti tik specialistai.

- ▶ Darbus su elektriniais konstrukciniais elementais pagal VDE turėtų atlikti tik kvalifikuoti elektrikai.

### 2.1 Naudojimas pagal paskirtį

Jutiklinis valdymo įtaisas naudojamas tik su „Brink“ šilumos rekuperacijos įrenginiais ir atitinkamais „Brink“ pagalbiniais reikmenimis.

Jutikliniu valdymo įtaisu reguliuojama vėdinimo sistema ir nustatomi konkretūs parametrai.

Į naudojimo pagal paskirtį apibrėžimą taip pat įeina naudojimo instrukcijos nurodymų laikymasis ir visi kiti papildomi dokumentai ir nuorodos.



Jutiklinius laukus galima liesti tik sausais pirštais (be pirštinių)!

---

### 2.2 Naudojimas ne pagal paskirtį

Vyresni nei 8 metų vaikai ir asmenys, turintys protinių sutrikimų, fizinių negalių arba neturintys žinių ir patirties, šį įrenginį gali naudoti tuomet, kai yra prižiūrimi arba buvo apmokyti, kaip juo saugiai naudotis, ir supranta galimus pavojus. Jaunesniems nei 3 metų vaikams negalima leisti naudoti įrenginio, nebent jie visą laiką būtų prižiūrimi. Vaikams nuo 3 iki 8 metų gali būti leidžiama įjungti arba išjungti įrenginį tik tais atvejais, kai jie yra prižiūrimi arba buvo apmokyti, kaip juo saugiai naudotis, ir supranta galimus pavojus ir kai įrenginys pastatytas ir sumontuotas įprastoje darbinėje padėtyje. Vaikams nuo 3 iki 8 metų negalima leisti kišti kištuką į elektros lizdą, reguliuoti įrenginį, valyti įrenginį ar atlikti bet kokius techninės priežiūros darbus, kuriuos įprastai atlieka naudotojas. Žaisti įrenginiu vaikams negalima.

## 2.3 Saugumo priemonės

Jokiu būdu nešalinkite, nešuntuokite ir kitais būdais nenaikinkite apsauginių ir kontrolės įtaisų funkcijos. Įrenginį eksploatuokite, tik jei jis yra techniškai tvarkingas. Nedelsdami bei pasitelkdami specialistus pašalinkite triktis ir gedimus, dėl kurių kyla ar gali kilti pavojus saugumui.

- ▶ Sugedusias dalis galima keisti originaliomis atsarginėmis „Brink“ dalimis.



## 3 Montavimas ir elektros jungtis

Jutiklinis valdymo įtaisas turi būti pritvirtintas prie sienos naudojant sieninį laikiklį. Jis gali būti tvirtinamas tiesiai ant sienos arba ant įleidžiamos dėžutės.

### 3.1 Montavimo rekomendacijos

- Jutiklinis valdymo įtaisas montuojamas ant vidinės sienos maždaug 1,50 m aukštyje nuo grindų.
- Venkite tiesioginių saulės spindulių ar UV spindulių poveikio jutikliniam valdymo įtaisui.

### 3.2 Sieninio laikiklio montavimas

Tada sieninis laikiklis montuojamas prie sienos arba ant įleidžiamos dėžutės, naudojant du pateiktus varžtus ir kaiščius (tvirtai prisukite rankomis atsuktuvu).



Prieš montuodami sieninį laikiklį, kabelį perkiškite per esamą angą.

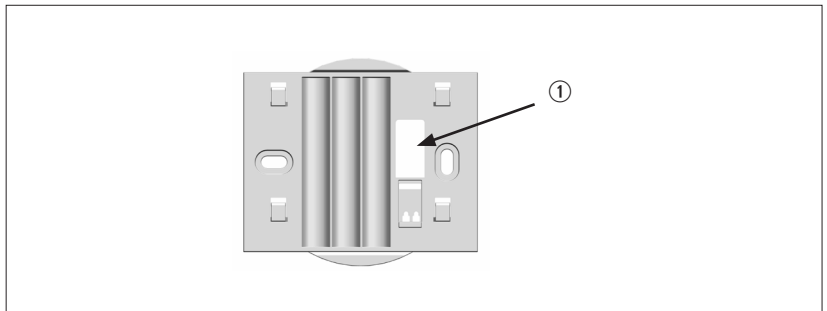

3 pav.1 Sieninis laikiklis

① Kabelio kanalas („eBus“)

## 3.3 Elektros jungtis

### Jutiklinis valdymo įtaisas

Kad būtų tiekiamas maitinimas jutikliniam valdymo įtaisui, „eBus“ kabelis (2 kontaktų) turi būti prijungtas prie sieninio lizdo jungimo gnybto. Į poliškumą (+/-) nereikia atsižvelgti. Kabelio skersmuo: 0,5–0,8 mm<sup>2</sup>.

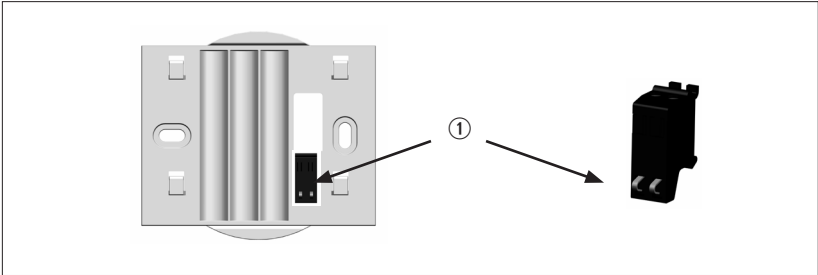

3 pav.2 Jutiklinio valdymo įtaiso („eBus“) jungimo gnybtai

① „eBus“ jungimo gnybtai (apsaugoti nuo atvirkštinio poliškumo)

► Norėdami įkišti laidą, atsuktuvu paspauskite stumiamuosius gnybtus

Po elektros jungtimi galima įkabinti jutiklinį valdymo įtaisą į 4 tvirtinimo kablius ant sienos laikiklio („uždėkite ir slinkite žemyn“).

### 3.4 Eksploatacijos nutraukimas ir techninė priežiūra

#### 3.4.1 Eksploatacijos nutraukimas

Atlikite veiksmus, kuriuos atlikote montuodami jutiklinį valdymo įtaisą, atvirkštine tvarka.

#### 3.4.2 Techninė priežiūra ir valymas

Jutikliniam valdymo įtaisui techninės priežiūros procedūrų atlikti nereikia, o valant negalima naudoti jokių valymo priemonių. Valykite tik drėgna šluoste.

### 3.5 Perdirbimas ir utilizavimas



Jokiu būdu neišmeskite kartu su buitinėmis atliekomis!

- ▶ Pagal atliekų utilizavimo įstatymą šie komponentai, kad neužterštų aplinkos, privalo būti pristatyti į atitinkamas surinkimo vietas perdirbti ir utilizuoti:
  - Senas įrenginys
  - Nusidėvėjęsios dalys
  - Sugedusios konstrukcinės dalys
  - Elektros ir elektronikos atliekos
  - Aplinką teršiantys skysčiai ir alyvosTausojant aplinką reikia rūšiuojant pagal medžiagų grupes, kad būtų pasiektas didžiausias pagrindinių medžiagų perdirbamumas mažiausiai pakenkiant aplinkai.
- ▶ Pakuotes iš kartono, perdirbamo plastiko ir užpildančią medžiagą iš plastiko, tausodami aplinką, utilizuokite atitinkamose perdirbimo sistemose arba vertingų žaliavų įstaigose.
- ▶ Laikykitės galiojančių šalies ir vietinių potvarkių.











## 4 Bendras vaizdas ir simboliai











4 pav.1 Bendras jutiklinio pulto vaizdas

### 4.1 Simboliai ekrane

Simboliai nerodomi nuolat, bet priklauso nuo veikimo būsenos.

Simbolis	Paiškinimas
	„eBus“ jungtis
	Programų parinktis. Automatikos režimas
	Programų parinktis. Budėjimo režimas
	Atostogų režimas (jutiklinis mygtukas)
	Triktis arba filtro įspėjimas
	Programų parinktis. Rankinis valdymas (vėdinimas)
	Nutraukti (jutiklinis mygtukas)
	Patvirtinti (jutiklinis mygtukas)
	Menu „Parametrų sąrašas“ (jutiklinis mygtukas)
	Programų parinktis (jutiklinis mygtukas)

## Bendras vaizdas ir simboliai

Simbolis	Paiškinimas
	Meniu „Laiko programa“ (jutiklinis mygtukas)
	Būsenos puslapio / indikatorių / parametrų verčių keitimas (jutiklinis mygtukas)
	(Tikslinės) vertės sumažinimas (jutiklinis mygtukas)
	(Tikslinės) vertės padidinimas (jutiklinis mygtukas)
	Meniu (jutiklinis mygtukas)
ON OFF	Aprašymas, ar pasirinktas perjungimo laikas padidėja („ON“), ar sumažėja, ar persijungia į budėjimo režimą („OFF“)
	Laiko programos perjungimo laiko ištrynimasis (jutiklinis mygtukas)
	Vėdinimo pakopos nuo 0 iki 3 Nurodymas: „4“ reiškia automatinį režimą, pvz., naudojant aukštesnio lygio CO <sub>2</sub> jutiklį!
	Programų parinktis. Galios padidinimo režimas (vėdinimas; nuo FW4.10)

### 5 Eksploatacijos pradžia

Prijungus prie elektros tinklo ir sumontavus jutiklinį valdymo įtaisą, jis pradės veikti automatiškai ir vykdys sistemos nustatymą.

Jei nustatomas suderinamas vėdinimo įrenginys, automatiškai rodomas standartinis rodinys.

Nurodymas:

Jei vėliau jutiklinį valdymo įtaisą naudosite su kitu vėdinimo įrenginiu, pirmiausia įtaisą reikės nustatyti iš naujo!

## 6 Bendrosios funkcijos



### 6.1 Funkcijų priskyrimas

Funkcijos	
Vėdinimo pakopos nustatymas	x
Informacijos apie įrenginio veikimo būseną vaizdavimas	x
Parametrų verčių nustatymas	x
Gedimo indikatorius	x
Vėdinimo įrenginio filtro įspėjimas	x
Vėdinimo dienos arba savaitės programa	x
Laiko nustatymas ir rodmuo	x
Atostogų režimas	x
Rankinis režimas / automatinis režimas	x



Nustatymo parinktis ir veikimą rasite priedo proceso schemose (žr. 8 skyrių)

## 6.2 Nustatymas iš naujo

- ▶ Vienu metu spauskite mygtukus  /  bent 5 sekundes (taip pat tai taikoma, jei mygtukai nerodomi; išskyrus atvejus, kai mygtukas užrakintas!).
- Ekrane 5 sekundes rodomas tekstas „rES“
- kai po to jutiklinis valdymo įtaisas bus paleistas iš naujo ir vėl inicijuotas,





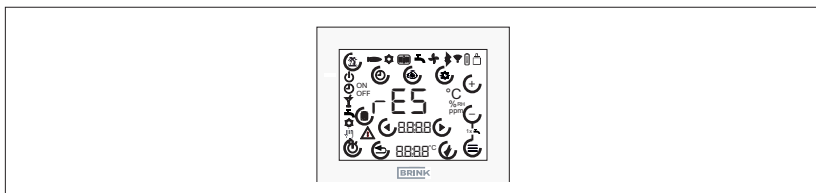

visi jutiklinio valdymo įtaiso nustatymai prarasti



6 pav.1 Nustatymas iš naujo

## 6.3 Mygtukų blokavimas

Ekraną galima užblokuoti vienu metu paspaudus mygtukus  /  (mažiausiai 5 sekundes). Tada visų parinkčių keitimas išjungiamas. Simboliai „Programų parinktis“, „Atostogų režimas“ ir „Meniu“ bus paslėpti.

Norėdami atšaukti blokuotę, dar kartą mažiausiai 5 sekundes spauskite abu mygtukus  /  arba paleiskite jutiklinį valdymo įtaisą iš naujo.

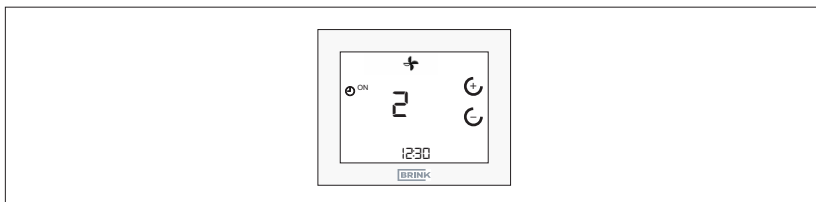

6 pav.2 Mygtukų blokavimo panaikinimas



### 6.4 Energijos taupymo režimas ir artumo jutiklis

#### 6.4.1 Jutiklinio valdymo įtaiso energijos taupymo režimas

Po 5 minučių neveikimo jutiklinis valdymo įtaisas persijungia į energijos taupymo režimą. Fono apšvietimas yra silpnas, o ekrane rodoma tik esama vėdinimo pakopa ir laikas.

Išėjimas iš energijos taupymo režimo dar kartą

- ▶ Jutiklinis valdymo įtaisas atpažįsta artėjimą nuo maždaug 5 cm.

### 6.5 Laiko indikatorius

Standartiniame jutiklinio valdymo įtaiso ekrane 7 segmentų indikatorius rodo nustatytą laiką.

### 6.6 Pranešimas apie triktį / filtro įspėjimas

#### 6.6.1 Gedimo pranešimo puslapis

- Klaidų kodų ieškokite prijungto įrenginio montavimo instrukcijoje.

Jei jutiklinis valdymo įtaisas nustato vėdinimo įrenginio gedimą, rodomas atskiras gedimų pranešimų puslapis, kuriame rodomas gedimo kodas.

Naudojant mygtukus ◀/▶ iš klaidos pranešimų puslapio galima grįžti į standartinį ekraną.



Standartiniame rodynyje gedimo simbolis rodomas kaip užrašas ir rodyklių klavišai naršyti.

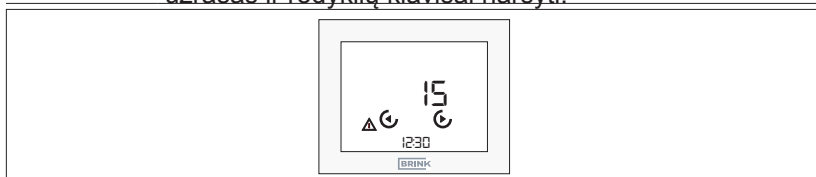

#### 6 pav.3 Gedimo indikatorius





Gedimų pranešimų negalima patvirtinti per jutiklinį valdymo įtaisą!

### 6.6.2 Vėdinimo įrenginio filtro įspėjimas

- ▶ Pakeitę arba išvalę filtrą (-us), panaikinkite filtro įspėjimą.

Pasirodžius filtro įspėjimui, rodomas atskiras techninės priežiūros simbolis. Ten rodomas tekstas „FIL“ ir mirksintis gedimo / įspėjimo simbolis.

- ▶ Filtro įspėjimą galima atstatyti mygtuku 
- ▶ Galite pereiti prie standartinio rodinio naudodami pagalbos mygtukus  / 





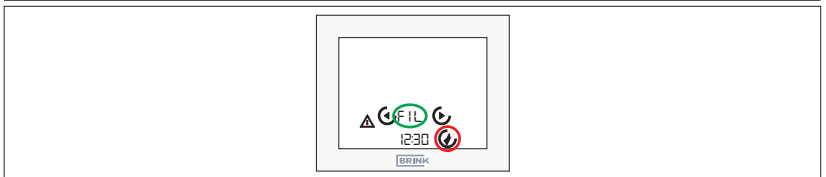

Standartiniame rodyne gedimo / įspėjimo simbolis taip pat mirksi kaip indikacija







6 pav.4 Filtro įspėjimo nustatymas iš naujo





## 7 Vėdinimo valdymo sistemos funkcijos

### 7.1 Vėdinimo pakopa

- ▶  - Paspauskite mygtukus standartiniame vėdinimo ekrane
  - ▶ Vėdinimo pakopa mirksi
  - ▶ Savo ruožtu vertę galima atitinkamai pakeisti mygtukais 
  - ▶ Patvirtinkite paspausdami  mygtuką
  - ▶ Atšaukite naudodamiesi mygtuku  arba automatiškai po 1 minutės
- jutiklinio valdymo įtaiso neveikimo.

### 7.2 Vėdinimo programų parinktis

- ▶  - Paspauskite mygtuką standartiniame vėdinimo ekrane
- ▶ Mygtukais  pasirinkite norimą programą
- ▶ Patvirtinkite paspausdami mygtuką 
- ▶ Atšaukite naudodamiesi mygtuku  arba automatiškai po 1 minutės jutiklinio valdymo įtaiso neveikimo.

Simbolis	Funkcija
	Automatinis režimas. Perėjimas tarp sumažinto vėdinimo ir numatytojo vėdinimo
	1 atvejis (pagal laiko programą). Numatytasis vėdinimas
	2 atvejis (ne pagal laiko programą). Sumažintas vėdinimas
	Rankinis režimas / rankinis veikimas. Nustatyta vėdinimo pakopa galioja tol, kol ji bus pakeista rankiniu būdu
	Vakarėlio režimas arba greito galios padidinimo režimas: Intensyvų vėdinimą (3 lygis) galima įjungti nustatytam laikui. Praėjus nustatytam laikui, vėl aktyvuojama anksčiau nustatyta programos parinktis. (galima nuo 4.10 programinės aparatinės įrangos versijos)
	Rankinis vėdinimo pakopos keitimas automatiiniu režimu galioja tik iki kito perjungimo laiko!

## 7.3 Meniu









- ▶  - Paspauskite mygtuką standartiniame ekrane

### 7.3.1 Parametrų sąrašas

Ištrauka iš RM-2 instrukcijos, žr. čia:

Rodyklė	Reikšmė	Nustatymų diapazonas	Gamykliniai nustatymai
P 01	Laikas	00:00–23:59	00:00
P 02	Savaitės diena	1–7 (Pirmadienis–penktadienis)	1
P 03	Laiko programos tipas	0–1 (0 = dienos progr. 1 = savaitės progr.)	0
P 46	„Bypass“ temperatūra (kaip vėdinimo sistemos)	15–35 °C	24 °C
P 64	Ekrano ryškumas	0 ... 3	3

### 7.3.2 Parametrų sąrašas

- ▶ Paspauskite parametrų sąrašo mygtuką 
- ▶ Naršykite parametrų sąrašą mygtukais  
- ▶ Pasirinkite parametras paspausdami mygtukus  / , jei norite įeiti į redagavimo režimą.
- ▶ Savo ruožtu vertę galima atitinkamai pakeisti mygtukais  / 
- ▶ Patvirtinkite paspausdami mygtuką 
- ▶ Atšaukite naudodamiesi mygtuku  arba automatiškai po 1 minutės jutiklinio valdymo įtaiso neveikimo.

## 7.3.3 Laiko programa

► Paspauskite mygtuką 

- Visus kitus nustatymus galite rasti priedo 8.3 skyriaus schemose!
- Bendra informacija apie laiko programą.

Vėdinimui yra atskira dienos ar savaitės programa (atsižvelgiant į parametro P 03 nustatymą):

- jis perjungiamas tarp numatytojo vėdinimo 2 pakopos (I.J.) ir sumažinto vėdinimo 1 pakopos (IŠJ.).

Kiekvienai perjungimo programai per dieną galima nustatyti iki 3 perjungimo bloką (3 perjungimo laikai (I.J.), 3 perjungimo laikai (IŠJ.)):

Perjungimo laiko Gamykliniai nustatymai	Būsena	Laikas Vėdin.
---	--------	---------------

1	Pradžia (ON)	6:00
---	--------------	------

1	Pabaiga (OFF)	22:00
---	---------------	-------

Perjungimo laiko nustatymas	Būsena	Laikas Vėdin.
-----------------------------	--------	---------------

1	Pradžia (ON)	
---	--------------	--

1	Pabaiga (OFF)	
---	---------------	--

2	Pradžia (ON)	
---	--------------	--







2	Pabaiga (OFF)	
---	---------------	--

3	Pradžia (ON)	
---	--------------	--

3	Pabaiga (OFF)	
---	---------------	--

**7 lent.1 Perjungimo trukmė**

### 7.4 Atostogų režimas

- ▶  - Paspauskite mygtuką standartiniame ekrane.
- ▶ Nustatykite trukmę mygtukais  /  (nuo 15 min. iki 99 dienų)
- ▶ Įveskite ir patvirtinkite paspausdami mygtuką 
- ▶ Grįžkite ir atšaukite naudodamiesi mygtuku  arba automatiškai po 1 minutės RM-2 neveikimo arba 30 sekundžių „RM-2 Wireless“ neveikimo.
- ▶ Išėjimas iš atostogų režimo
  - Automatiškai pasibaigus laikui
  - Aktyvus išėjimas:
- ▶ Paspauskite atostogų mygtuką. Ekrane pasirodys „OFF“
- ▶ Patvirtinkite paspausdami mygtuką 

Simbolis	Funkcija
	Atostogų režimas: Vėdinimo sistemos apsauga nuo drėgmės su iš anksto nustatoma trukme (nuo 15 min. iki 99 dienų)



### 7.5 Vakarėlio režimas arba greito galios padidrinimo režimas

- ▶  - Paspauskite programų parinkties mygtuką.
- Funkcijos įjungimas, žr. 7.2 skyrių

Simbolis	Funkcija
	Galios padidrinimo režimas: Intensyvų vėdinimą (3 lygis) galima įjungti nustatytam laikui. Praėjus nustatytam laikui, vėl aktyvuojama anksčiau nustatyta programos parinktis arba vėdinimo pakopa. (galima nuo 4.10 programinės aparatinės įrangos versijos)



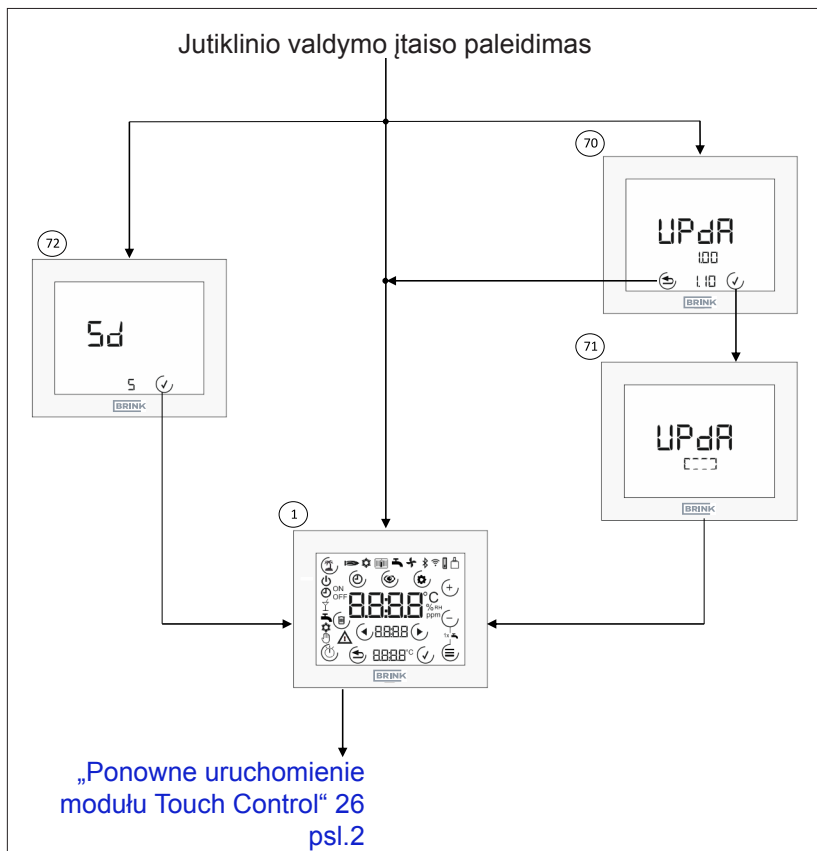

## 8 Priedas

### 8.1 Jutiklinio valdymo įtaiso eksploatacijos pradžia





- ① **Pradinis ekranas.** Rodomas įjungus jutiklinį valdymo įtaisą, jei nėra SD kortelės arba SD kortelėje nėra jutiklinio valdymo įtaiso programinės aparatinės įrangos (FW). Visi simboliai rodomi 2 sekundes
- ⑦⑩ **Jutiklinio valdymo įtaiso naujinys.** Rodoma, kai įdėta SD kortelė ir FW SD kortelė > FW jutiklinis valdymo įtaisas. Rodoma esama (viršuje) ir nauja programinė aparatinė įranga (apačioje). Atnaujinti galima paspaudus mygtuką , o praleisti mygtuku 
- ⑦① **Vykdykite atnaujinimą.** Kol atliekamas naujinimas, rodomas supantis stačiakampis.
- ⑦② **Pamirškite SD kortelę.** Jei po pakartotinio paleidimo atpažįstama SD kortelė su programinės aparatinės įrangos SD kortele ≤ FW jutiklinis valdymo įtaisas, 5 sekundėms pasirodo pranešimas „Sd“ (laikas baigiasi). Ekraną galima praleisti naudojant mygtuką .

## 8.2 Ponowne uruchomienie modułu Touch Control

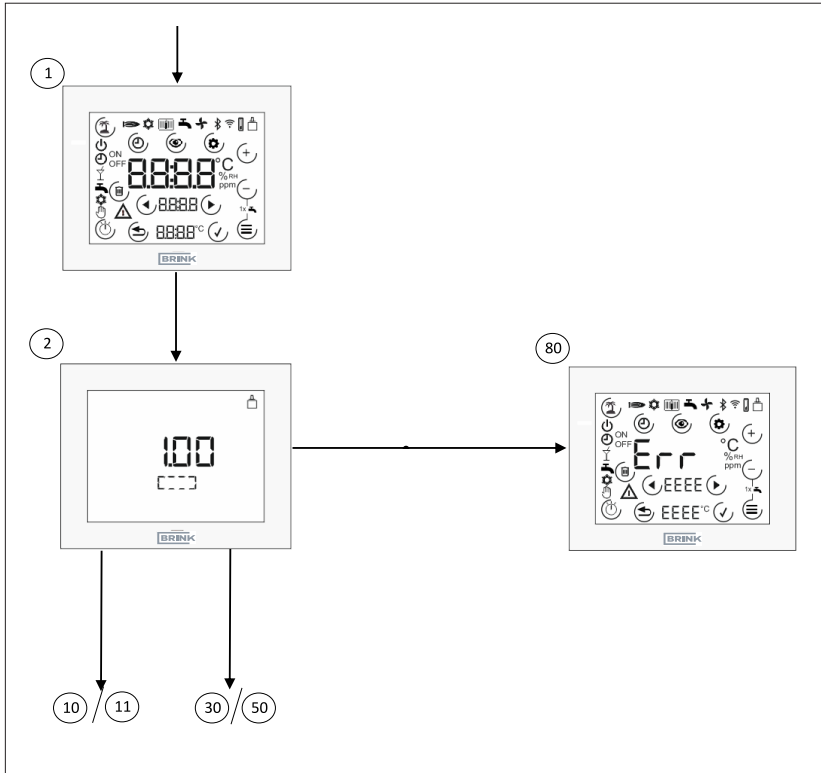

- ① **Pradinis ekranas.** Rodomas įjungus jutiklinį valdymo įtaisą, jei nėra SD kortelės arba SD kortelėje nėra jutiklinio valdymo įtaiso programinės aparatinės įrangos (FW). Visi simboliai rodomi 2 sekundes
- ② **Vėdinimo sistemos paleidimas.** Jutiklinis valdymo įtaisas užmezga ryšį su „eBus“ ir sistemoje ieško „Brink“ komponentų. Paieškos metu rodomas supantis stačiakampis ir dabartinė programinės aparatinės įrangos versija.
- ⑧⑩ **Gedimo pranešimo puslapis.** Rodoma, jei po pradinio paleidimo nebuvo atpažinta suderinama „Brink“ sistema arba jei veikiant valdikliui neatpažintas susietas vėdinimo įrenginys.

### 8.3 Vėdinimo pakopos nustatymas

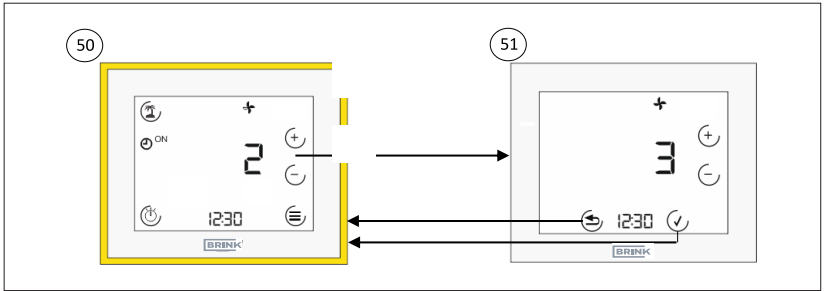

- ⑤① **Standartinis vėdinimo sistemos ekranas.** Šiame ekrane rodomas esamas vėdinimo lygis (skaičius + simbolis) ir pasirinkta vėdinimo įrenginio programa. Galima iškviešti įvairius submeniu.
- ⑤① **Vėdinimo pakopos nustatymas.** Vėdinimo pakopą galima nustatyti mygtukais  $\oplus/\ominus$  (vertė mirksi). Paspaudus mygtuką  $\checkmark$ , vertė priimama, o mygtuku  $\leftarrow$  ji atmetama.

## 8.4 Programų parinktis

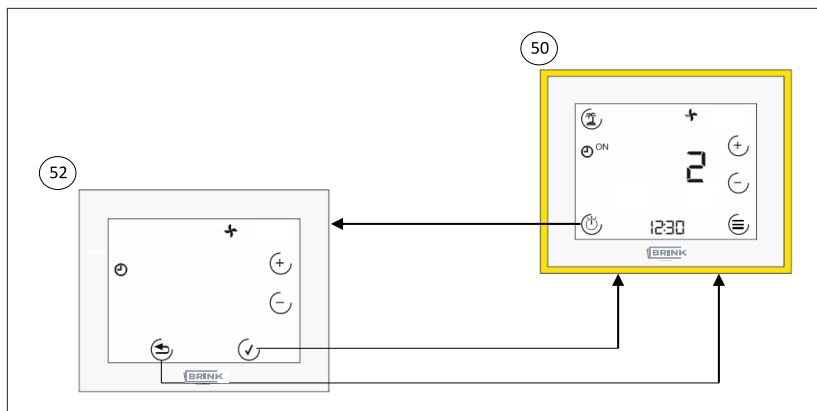

- ⑤① **Standartinis vėdinimo sistemos ekranas.** Šiame ekrane rodomas esamas vėdinimo lygis (skaičius + simbolis) ir pasirinkta vėdinimo įrenginio programa. Galima iškviešti įvairius submenui.
- ⑤② **Vėdinimo programų parinktis.** Mygtuku ⊕/⊖ galima junginėti tarp automatinio ir rankinio režimų (vertė mirksi). Programa patvirtinama mygtuku ✓, o atmetama mygtuku ↵.

## 8.5 Atostogų režimas

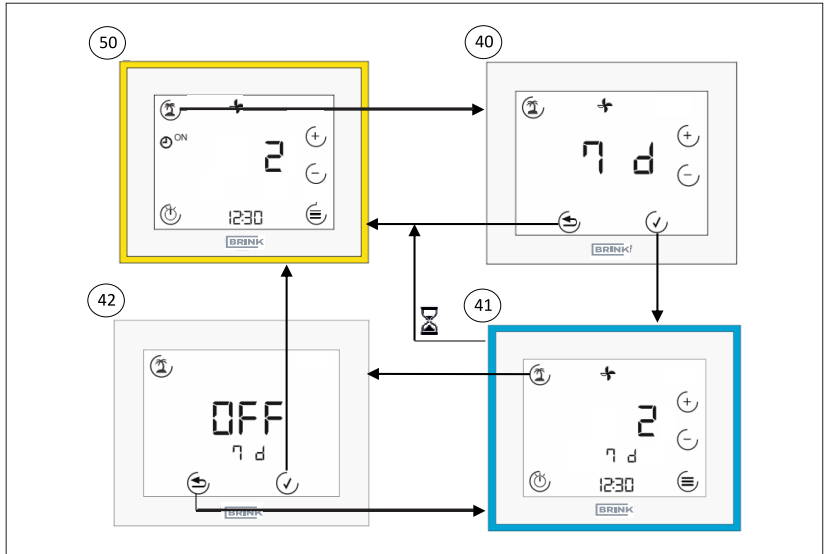

- ⑤① **Standartinis vėdinimo sistemos ekranas.** Šiame ekrane rodomas esamas vėdinimo lygis (skaičius + simbolis) ir pasirinkta vėdinimo įrenginio programa. Galima iškviešti įvairius submeniu.
- ④① **Atostogų režimas – trukmė.** Paspaudus atostogų mygtuką turi būti nurodytas laikotarpis, per kurį atostogų režimas išliks aktyvus. Tai galima padaryti mygtukais  $\oplus/\ominus$ . Patvirtinkite paspaudę mygtuką  $\checkmark$ , atmeskite mygtuku  $\leftarrow$ .
- ④① **Atostogų režimas – aktyvus.** Tos pačios nustatymo parinktys kaip ir standartiniame rodynyje. Likęs laikas rodomas po kambario temperatūra. Atostogų simbolis mirksi, kai režimas aktyvus. Iš atostogų režimo išeinama dar kartą paspaudus atostogų mygtuką (įskaitant patvirtinimą) arba automatiškai pasibaigus laikui.
- ④② **Atostogų režimas – baigti.** Atostogų režimą galima baigti paspaudus mygtuką  $\checkmark$  („OFF“).

## 8.6 Meniu

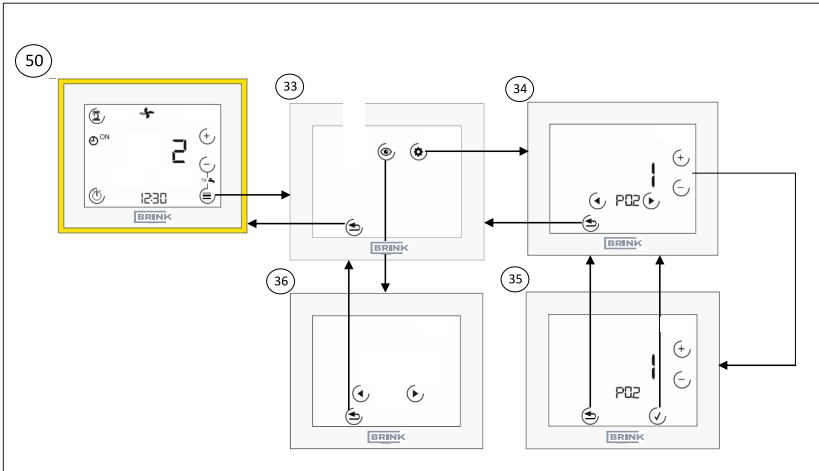

- ⑤⑩ **Standartinis vėdinimo sistemos ekranas.** Šiame ekrane rodomas esamas vėdinimo lygis (skaičius + simbolis) ir pasirinkta vėdinimo įrenginio programa. Galima iškviesti įvairius submeniu. Žr. 44 punktą (8.6.1 skyrius) arba 48 punktą (8.6.2 skyrius)
- ③③ **Meniu.** Meniu galite pasirinkti parametų vertes ir laiko programų nustatymą. Žr. 44 punktą (8.6.1 skyrius) arba 48 punktą (8.6.2 skyrius)
- ③④ **Parametro vertės.** Rodyklių klavišais galima perjungti parametrus. Norėdami pereiti prie parametro redagavimo režimo, naudokite mygtuką  $\oplus/\ominus$ .
- ③⑤ **Parametro redagavimo režimas.** Parametro vertę galima keisti mygtuku  $\oplus/\ominus$  (vertė mirksi). Paspaudus mygtuką  $\checkmark$ -, vertė priimama, o mygtuku  $\ominus$  ji atmetama.

## 8.7 Laiko programos

### 8.7.1 Dienos programa

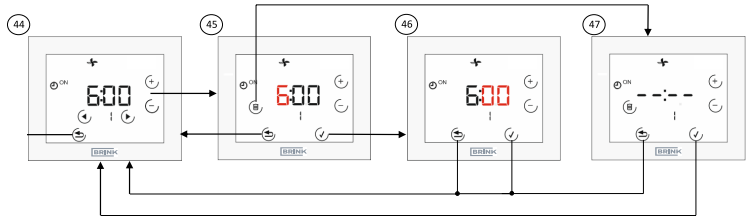

- ④④ **Nustatykite vienos dienos laiko programą.** Rodyklių klavišais galima perjungti perjungimo laiką (1, ON; 1, OFF;... 3, OFF), šiuo metu pasirinktas tipas mirksi. Norėdami perjungti valandos redagavimo režimą, naudokite mygtuką + arba -. Jungimo laiką (JUNGTA + IŠJUNGTA!) galima ištrinti paspaudus simbolį „šiuksliadėžė“.
- ④⑤ **Redagavimo režimas „Valanda“.** Valandą galima nustatyti mygtuku  $\oplus/\ominus$  (vertė mirksi). Paspaudus mygtuką  $\checkmark$ , vertė priimama, o mygtuku  $\text{☹}$  ji atmetama.
- ④⑥ **Redagavimo režimas „Minutės“.** Minutes galima nustatyti mygtuku  $\oplus/\ominus$  (vertė mirksi). Paspaudus mygtuką  $\checkmark$ , vertė priimama, o mygtuku  $\text{☹}$  ji atmetama.
- ④⑦ **Jungimo laiko ištrynimasis.** Mygtuku  $\checkmark$  patvirtinamas rodomo perjungimo bloko ištrynimasis, paspaudus mygtuką  $\text{☹}$  jis paliekamas.

## 8.7.2 Savaitinė programa

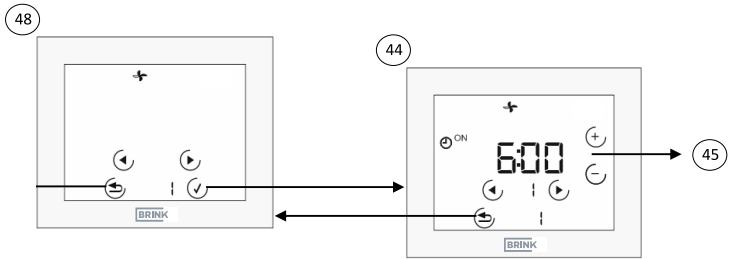

- ④⑧ **Savaitės dienos meniu** (galimas tik tada, jei P03 = 1). Savaitės dieną galima pasirinkti rodyklių klavišais (vertė mirksi). Taikoma: 1 = pirmadienis...7 = sekmadienis. Tada atlikite tą pačią procedūrą kaip ir dienos programoje, nes skiriasi tai, kad savaitės diena rodoma apatinėje eilutėje.
- ④④ **Nustatykite vienos dienos laiko programą.** Rodyklių klavišais galima perjungti perjungimo laiką (1, ON; 1, OFF;... 3, OFF), šiuo metu pasirinktas tipas mirksi. Norėdami perjungti valandos redagavimo režimą, naudokite mygtuką + arba -. Jungimo laiką (ĮJUNGTA + IŠJUNGTA!) galima ištrinti paspaudus simbolį „šiukšliadėžė“.



## 8.8 Techniniai duomenys

<b>Aprašymas</b>	
Apsaugos laipsnis	IP20
Apsaugos klasė	III
Eksploatavimo įtampa	9-24 V („eBus“)
Aplinkos temperatūra eksploatuojant	nuo 0 iki 60 °C
Laikymo temperatūra	nuo –30 iki 70 °C
Drėgmė veikimo metu (be kondensacijos)	nuo 20 iki 90 % sant. dr.
Didž. srovės poreikis	40 mA
Laikmačio galios rezervas	48 val.
Ryšys ir maitinimo įtampa per dviejų gyslų kabelį į šildymo įrenginį	0,5–0,8 mm <sup>2</sup>
Taršos laipsnis	2
Rutulio slėgio bandymo temperatūra	75 °C

## 9 ES ATITIKTIES DEKLARACIJA

(pagal ISO/IEC 17050-1)

Išdavė: **Brink Climate Systems B.V.**  
Adresas: Postbus 11  
Postbus 7950 NL-7950 AA Staphorst **Nederland**

Produktas: Jutiklinis valdymo įtaisas

**Pirmiau aprašytas produktas atitinka šių dokumentų reikalavimus:**

**Jutiklinis valdymo įtaisas:**

EN 60730-1:2016

EN 60730-2-11:2008

EN 60950-1:2006+A11:2009+A1:2010+A12:2011+A2:2013+AC:2011

EN 301489-1 V2.2.0

EN 301489-3 V2.1.1

EN 301489-17 V3.2.0

EN 300328 V2.1.1

**Pagal šių direktyvų nuostatas**

2014/35/ES žemųjų įtampų direktyva

2011/65/ES riboto pavojingumo medžiagų naudojimo (RoHS2) direktyva

2014/30/ES (elektromagnetinio suderinamumo direktyva)

**produktas žymimas kaip nurodyta toliau:**



Už Atitikties deklaracijos pateikimą atsakingas tik gamintojas.

Staphorst, 2021-06-14

A handwritten signature in black ink, appearing to be 'A. Hans', written in a cursive style.

*A. Hans,  
Direktorius*

**10 Užrašams**





WWW.BRINKAIRFORLIFE.NL

**BRINK**

*Air for life*

BRINK CLIMATE SYSTEMS B.V.

Wethouder Wassebaliestraat 8 7951 SN Staphorst Nederland  
Postbus 11 NL-7950 AA Staphorst Nederland  
Tel. +31 (0) 522 46 99 44  
Faks. +31 (0) 522 46 94 00  
info@brinkclimatesystems.nl  
www.brinkclimatesystems.nl

617300-A